

# Quattro-II

Rev 02 08/2022

Ce manuel est également disponible au format [HTML5](#).

# Table des matières

<b>1. INSTRUCTIONS DE SÉCURITÉ IMPORTANTES – Conservez ces instructions ! .....</b>	<b>1</b>
<b>2. Description .....</b>	<b>3</b>
2.1. Bateaux, véhicules et autres applications indépendantes .....	3
2.2. Systèmes en ligne ou hors ligne associés à un champ PV .....	3
2.3. Chargeur de batterie .....	4
2.3.1. Batteries au plomb .....	4
2.3.2. Batterie Lithium Smart de Victron de 12,8 V et 25,6 V .....	5
2.3.3. Autres batteries au lithium-ion .....	5
2.3.4. En savoir plus sur les batteries et la recharge des batteries .....	5
2.4. ESS – Systèmes de stockage d'énergie : injection d'électricité dans le réseau (ne s'applique pas au MultiPlus-II 12/3000/120-32) .....	5
<b>3. Fonctionnement .....</b>	<b>7</b>
3.1. Commutateur on/off/chargeur-uniquement .....	7
3.2. Contrôle à distance .....	7
3.3. Égalisation et absorption forcée .....	7
3.3.1. Égalisation .....	7
3.3.2. Absorption forcée .....	7
3.3.3. Activation de l'égalisation ou de l'absorption forcée .....	7
3.4. Indication des voyants LED .....	8
3.5. Procédure d'arrêt .....	11
<b>4. Installation .....</b>	<b>12</b>
4.1. Emplacement .....	12
4.2. Branchement des câbles de batterie .....	14
4.3. Branchement du câblage CA .....	15
4.4. Connexions en option .....	16
4.4.1. Contrôle à distance .....	16
4.4.2. Relais programmable .....	16
4.4.3. Ports programmables d'entrée/sortie analogique/numérique .....	16
4.4.4. Sonde de tension (borne de connexion J, voir l'annexe A) .....	16
4.4.5. Sonde de température (borne de connexion J, voir l'annexe A) .....	16
4.4.6. Connexion en parallèle .....	16
4.4.7. Fonctionnement triphasé .....	17
<b>5. Configuration .....</b>	<b>18</b>
5.1. Configuration standard : prêt à l'emploi .....	18
5.2. Exemple de paramètres .....	18
5.3. Configuration du Quattro-II .....	21
5.3.1. Logiciel VE.Bus Quick Configure Setup .....	21
5.3.2. Logiciel VE.Bus System Configurator .....	21
5.3.3. VEConfigure .....	21
5.3.4. VictronConnect .....	21
<b>6. Maintenance .....</b>	<b>22</b>
<b>7. Indications d'erreur .....</b>	<b>23</b>
7.1. Indications d'erreurs générales .....	23
7.2. Indications des LED spéciales .....	24
7.3. Indications des LED du VE.Bus .....	25
7.3.1. Codes OK du VE.Bus .....	25
7.3.2. Codes d'erreur du VE.Bus .....	25
<b>8. Spécifications techniques .....</b>	<b>28</b>
<b>A. Vue d'ensemble des connexions .....</b>	<b>30</b>
<b>B. Schéma bloc .....</b>	<b>32</b>

<b>C. Connexion en parallèle .....</b>	<b>33</b>
<b>D. Configuration triphasée .....</b>	<b>34</b>
<b>E. Algorithme de charge .....</b>	<b>35</b>
<b>F. Compensation de température .....</b>	<b>36</b>
<b>G. Dimensions .....</b>	<b>37</b>

# 1. INSTRUCTIONS DE SÉCURITÉ IMPORTANTES – Conservez ces instructions !

## Généralités

Veillez d'abord lire la documentation fournie avec cet appareil avant de l'utiliser, afin de vous familiariser avec les symboles de sécurité.

Cet appareil a été conçu et testé conformément aux normes internationales. L'appareil doit être utilisé uniquement pour l'application désignée.



**Avertissement – Ces instructions de réparation ne sont destinées qu'à du personnel qualifié. Pour réduire le risque de choc électrique, n'effectuez aucune réparation autre que celles spécifiées dans le manuel d'instructions à moins que vous soyez qualifié.e pour le faire.**

L'appareil est utilisé conjointement avec une source d'énergie permanente (batterie). Même si l'appareil est hors tension, les bornes d'entrée et/ou de sortie peuvent présenter une tension électrique dangereuse. Toujours couper l'alimentation CA et débrancher la batterie avant d'effectuer une maintenance.

Le produit ne contient aucune pièce interne pouvant être réparée par l'utilisateur. Ne démontez pas le panneau avant et ne mettez pas le produit en marche tant que tous les panneaux ne sont pas mis en place. Toute maintenance doit être réalisée par du personnel qualifié. Les fusibles internes ne peuvent pas être remplacés par l'utilisateur. Un appareil dont les fusibles semblent avoir sauté doit être apporté à un centre de service agréé pour y être examiné.

Ne jamais utiliser l'appareil dans un endroit présentant un risque d'explosion de gaz ou de poussière. Consultez les caractéristiques fournies par le fabricant pour vous assurer que la batterie est adaptée à cet appareil. Les instructions de sécurité du fabricant de la batterie doivent toujours être respectées.

Cet appareil n'est pas prévu pour être utilisé par des personnes (dont les enfants) ayant un handicap physique, sensoriel ou mental, ou un manque d'expérience et de connaissances, sauf si elles se trouvent sous la supervision ou si elles ont reçu des instructions concernant l'utilisation de l'appareil d'une personne responsable de leur sécurité. Les enfants doivent être surveillés pour être sûr qu'ils ne jouent pas avec l'appareil.



Ne pas soulever d'objet lourd sans assistance.



## Installation

Avant de commencer l'installation, lire les instructions. Pour les travaux électriques, en matière de branchement, veuillez suivre les normes, réglementations nationales locales ainsi que les instructions d'installation. L'installation doit se faire conformément au Code canadien de l'électricité, Partie 1. Les méthodes de câblage doivent être conformes au Code national de l'électricité, ANSI/NFPA 70.

Cet appareil est un produit de classe de sécurité I (livré avec une borne de terre pour des raisons de sécurité). **Ses bornes de sortie et/ou d'entrée CA doivent être équipées d'une mise à la terre permanente pour des raisons de sécurité. Un point de mise à la terre supplémentaire est situé à l'extérieur du boîtier de l'appareil. Le conducteur de masse doit être d'au moins 4 mm<sup>2</sup>.** Au cas où la protection de mise à la terre serait endommagée, l'appareil doit être mis hors-service et neutralisé pour éviter une mise en marche fortuite ; contacter le personnel de maintenance qualifié.

Vérifier que les câbles de connexion sont équipés de fusibles et de disjoncteurs. Ne jamais remplacer un dispositif de protection par un autre d'un type différent. Se référer au manuel pour connaître la pièce correcte.

**Ne pas inverser le fil du neutre et celui de la phase en branchant l'alimentation CA.**

Avant de mettre l'appareil sous tension, vérifier que la source d'alimentation disponible est conforme aux paramètres de configuration de l'appareil indiqués dans le manuel.

S'assurer que l'appareil est utilisé dans des conditions d'exploitation appropriées. Ne jamais l'utiliser dans un environnement humide ou poussiéreux. S'assurer qu'il existe toujours suffisamment d'espace libre autour de l'appareil pour la ventilation et que les orifices de ventilation ne sont pas obstrués. Installer l'appareil dans un environnement protégé contre la chaleur. Vous devez donc vous assurer qu'aucun produit chimique, élément en plastique, rideau ou autre textile ne se trouve à proximité de l'appareil.

Le convertisseur est équipé d'un transformateur d'isolation interne qui apporte un niveau d'isolation renforcé.

**Transport et stockage**



Lors du stockage ou du transport de l'appareil, s'assurer que l'alimentation secteur et les bornes de la batterie sont débranchées.

Nous déclinons toute responsabilité en ce qui concerne les dommages lors du transport, si l'appareil n'est pas transporté dans son emballage d'origine.

Stocker l'appareil dans un endroit sec ; la température de stockage doit être comprise entre -20 °C et +60 °C.

Se référer au manuel du fabricant de la batterie pour tout ce qui concerne le transport, le stockage, la charge, la recharge et l'élimination de la batterie.

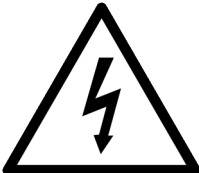
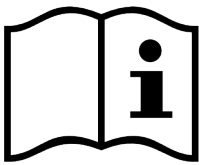
**Symbole sur le boîtier**

Symbole sur le boîtier	
	Attention, surface chaude
	Attention, risque de choc électrique.
	Consultez les consignes d'utilisation.
IP21	IP21 Protégé contre le contact des doigts et des objets de plus de 12 millimètres. Protégé contre la condensation.
CE	Conformité européenne
	Marque de conformité réglementaire pour l'Australie et la Nouvelle-Zélande

## 2. Description

### 2.1. Bateaux, véhicules et autres applications indépendantes

La base du Quattro-II est un convertisseur sinusoïdal extrêmement puissant, un chargeur de batterie et un commutateur de transfert dans un boîtier compact.

Fonctions importantes :

#### Deux entrées CA, un système de permutation intégré entre la tension de quai et le générateur.

Le Quattro-II dispose de deux entrées CA (AC-in-1 et AC-in-2) afin de pouvoir raccorder deux sources de tension indépendantes. Par exemple, deux générateurs, ou une alimentation secteur et un générateur. Le Quattro choisira automatiquement l'entrée où il y aura de la tension.

S'il y a de la tension sur les deux entrées, le Quattro choisira l'entrée AC-in-1 à laquelle se trouve généralement connecté le générateur.

#### Commutation automatique et permanente

Dans le cas d'une panne d'alimentation ou lorsque le générateur est arrêté, le Quattro-II bascule en mode convertisseur et reprend l'alimentation des appareils connectés. Ce transfert est si rapide que le fonctionnement des ordinateurs et des autres appareils électroniques n'est pas perturbé (Système d'Alimentation sans Interruption ou fonction UPS). Cela fait du Quattro-II un système d'alimentation de secours parfaitement adapté aux applications industrielles et de télécommunications.

#### Deux Sorties CA

En plus de la sortie sans interruption habituelle (AC-out-1), une sortie auxiliaire (AC-out-2) est disponible et elle déconnecte sa charge en cas de fonctionnement de la batterie. Exemple : une chaudière électrique ne pouvant fonctionner que si le générateur est en marche ou si une puissance de quai est disponible. Il y a plusieurs applications pour la sortie AC-out-2.

Veillez saisir « AC-out-2 » dans la case de recherche sur notre site Web, et trouvez l'information la plus récente concernant d'autres applications.

#### Configuration triphasée

Jusqu'à 6 séries de trois unités peuvent être raccordées en parallèle. Trois unités (ou trois ensembles d'unités raccordées en parallèle) peuvent être branchées pour une sortie triphasée afin de fournir une puissance de convertisseur de 72 kW / 90 kVA et une capacité de charge de plus de 2100 A (24 V) ou 1200 A (48 V).

#### PowerControl – Utilisation maximale de la puissance CA limitée

Le Quattro-II peut fournir une puissance de charge énorme. Cela implique une demande importante d'énergie en provenance du secteur CA ou du générateur. Par conséquent, une puissance maximale peut être définie. Le Quattro-II prend alors en compte les autres utilisateurs et utilise uniquement « l'excédent » pour la charge des batteries.

- Il est possible de configurer un niveau maximal sur l'entrée AC-in-1 à laquelle est généralement connecté un générateur : ainsi ce dernier n'est jamais surchargé.

- Il est également possible de configurer un niveau maximal pour l'entrée AC-in-2. Cependant, pour les applications mobiles (bateaux, véhicules), un paramétrage variable du tableau de commande Multi Control sera généralement choisi. Ainsi, le courant maximal pourra s'adapter très simplement au courant de quai disponible.

#### PowerAssist – Utilisation étendue de votre générateur et de votre courant de quai : fonction « de co-alimentation » du Quattro-II

Cette caractéristique élève le principe de PowerControl à une dimension supérieure en permettant au Quattro-II de compléter la capacité de la source alternative. Lorsque la puissance de pointe n'est souvent requise que pendant une période limitée, le Quattro-II s'assurera qu'une alimentation secteur ou un générateur CA insuffisant est immédiatement compensé par l'alimentation de la batterie. Et lorsque la demande diminuera, l'excédent de puissance sera utilisé pour recharger les batteries.

#### Relais programmable

Le Quattro-II est équipé d'un relais programmable. Ce relais peut être programmé pour différentes applications, comme par exemple en tant que relais de démarrage d'un générateur.

#### Ports d'entrée/sortie analogique/numérique programmables (AUX 1 et AUX 2, consultez l'annexe)

Le Quattro-II est équipé de deux ports d'entrée/sortie analogique/numérique.

Ces ports peuvent être utilisés de différentes manières. Une application possible consiste à communiquer avec le BMS d'une batterie au lithium-ion.

### 2.2. Systèmes en ligne ou hors ligne associés à un champ PV

#### Déplacement de fréquence

Lorsque les convertisseurs solaires sont connectés à la sortie du Quattro-II, l'énergie solaire en excès est utilisée pour recharger les batteries. Dès que la tension d'absorption est atteinte, le courant de charge se réduira et l'excédent sera renvoyé dans le secteur. Si le secteur n'est pas disponible, le Quattro-II augmentera légèrement la fréquence CA pour réduire la puissance du convertisseur solaire.

#### Moniteur de batterie intégré

La solution idéale est que le Quattro-II fasse partie d'un système hybride (générateur diesel, convertisseurs/chargeurs, accumulateur, et énergie alternative). Le contrôleur de batterie intégré peut être configuré pour démarrer ou arrêter le générateur :

- démarrer à un niveau de décharge préconfiguré de %, et/ou
- démarrer (avec un retard préconfiguré) à une tension de batterie préconfigurée, et/ou
- démarrer (avec un retard préconfiguré) à un niveau de charge préconfiguré.
- arrêter à une tension de batterie préconfigurée, ou
- arrêter (avec un retard préconfiguré) après l'achèvement de la phase de charge bulk, et/ou
- arrêter (avec un retard préconfiguré) à un niveau de charge préconfiguré.

#### Fonctionnement autonome en cas de défaillance du réseau

Les maisons ou les bâtiments équipés de panneaux solaires, ou d'une microcentrale énergétique pour l'électricité et le chauffage, ou bien d'autres sources d'énergie durable, disposent ainsi d'une puissance électrique autonome qui peut être utilisée pour les équipements indispensables (pompes de chauffage central, réfrigérateurs, congélateurs, connexions Internet, etc.) lors d'une panne de courant. Cependant, un problème subsiste : ces sources d'énergie durable connectées au réseau sont coupées dès que celui-ci tombe en panne. L'utilisation d'un Quattro-II et de batteries peut résoudre ce problème : **le Quattro-II peut remplacer le réseau pendant une panne de courant**. Lorsque les sources d'énergie durable produisent plus de puissance qu'il n'en faut, le Quattro-II utilise l'excédent pour recharger les batteries ; et dans le cas d'une panne de courant, le Quattro-II fournira une puissance supplémentaire à partir des batteries.

#### Programmable

Tous les réglages peuvent être modifiés grâce à un PC et un logiciel gratuit, disponible en téléchargement sur notre site web [www.victronenergy.com](http://www.victronenergy.com)

## 2.3. Chargeur de batterie

### 2.3.1. Batteries au plomb

Algorithme de charge adaptative à 4 étapes : « Bulk » – « Absorption » - « Float » – « Stockage »

Le système de gestion de batterie adaptative contrôlé par microprocesseur peut être réglé pour divers types de batteries. La fonction « adaptative » adapte automatiquement le processus de charge à l'utilisation de la batterie.

La quantité correcte de charge : durée d'absorption variable

Dans le cas d'un léger déchargement de batterie, l'absorption est maintenue réduite afin d'empêcher une surcharge et une formation de gaz excessive. Après un déchargement important, le temps d'absorption est automatiquement rallongé afin de charger complètement la batterie.

Prévention des détériorations dues au gazage : le mode BatterySafe

Si, pour recharger rapidement une batterie, un courant de charge élevé est associé à une tension d'absorption élevée, la détérioration due à un gazage excessif sera évitée en limitant automatiquement la progression de la tension dès que la tension de gazage aura été atteinte.

Moins d'entretien et de vieillissement quand la batterie n'est pas utilisée : le mode stockage

Le mode stockage se déclenche lorsque la batterie n'a pas été sollicitée pendant 24 heures. En mode stockage, la tension float est réduite à 2,2 V/cellule (13,2 V pour une batterie de 12 V) pour minimiser le gazage et la corrosion des plaques positives. Une fois par semaine, la tension est relevée au niveau d'absorption pour « égaliser » la batterie. Cette fonction empêche la stratification de l'électrolyte et la sulfatation qui sont des causes majeures de défaillances précoces d'une batterie.

Sonde de tension de batterie : la tension de charge correcte

La perte de tension due à la résistance des câbles peut être compensée en utilisant un dispositif de lecture de tension directement sur le bus CC ou sur les bornes de la batterie.

Tension de batterie et compensation de température

Fournie avec le produit, la sonde de température sert à réduire la tension de charge quand la température de la batterie augmente. Ceci est particulièrement important pour les batteries sans entretien qui pourraient se dessécher suite à une surcharge.

### Deux sorties CC pour le chargement de deux batteries

La borne principale CC peut fournir la totalité du courant de sortie. La seconde sortie – prévue pour charger une batterie de démarrage – est limitée à 4 A et sa tension de sortie est légèrement inférieure (modèles de 12 et 24 V uniquement).

### 2.3.2. Batterie Lithium Smart de Victron de 12,8 V et 25,6 V

[Batteries LiFePO4 Smart de Victron](#) Utilisez le BMS du VE.Bus.

### 2.3.3. Autres batteries au lithium-ion

Rendez-vous sur [https://www.victronenergy.com/live/battery\\_compatibility:start](https://www.victronenergy.com/live/battery_compatibility:start)

### 2.3.4. En savoir plus sur les batteries et la recharge des batteries

Notre livre « Énergie sans limites » donne de plus amples informations sur les batteries et leur charge. Il est disponible gratuitement sur notre site Web (voir [www.victronenergy.com](http://www.victronenergy.com) -> Téléchargements -> Plus d'information). Pour davantage d'informations sur les caractéristiques de charge adaptative, veuillez vous référer à la section « Plus d'information » sur notre site Web.

## 2.4. ESS – Systèmes de stockage d'énergie : injection d'électricité dans le réseau (ne s'applique pas au MultiPlus-II 12/3000/120-32)

Lorsque le Quattro-II est utilisé dans une configuration dans laquelle il injectera de l'énergie dans le réseau, il est nécessaire d'activer la conformité du code de réseau en sélectionnant le paramètre de code de réseau correspondant au pays avec l'outil VEConfigure.

Une fois définie, un mot de passe sera nécessaire pour désactiver cette conformité au code de réseau ou pour modifier les paramètres concernant ce code.

Selon le code de réseau, il existe plusieurs modes de contrôle de la puissance réactive :

- Cos fixe  $\varphi$
- Cos  $\varphi$  en fonction de P
- Q fixe
- Q en fonction de la tension d'entrée

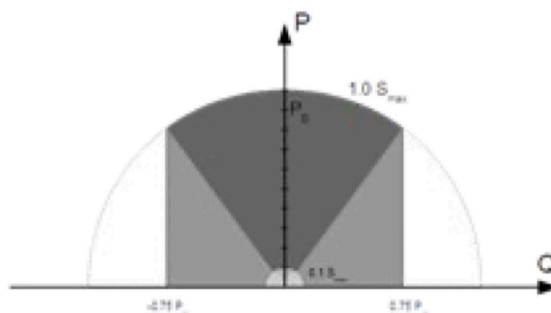

#### Capacité de puissance réactive

Si le code de réseau local n'est pas pris en charge par le Quattro-II, un périphérique d'interface externe certifié doit être utilisé pour connecter le Quattro-II au réseau.

Le Quattro-II peut également être utilisé comme un convertisseur bidirectionnel fonctionnant parallèlement au réseau, intégré dans un système conçu par le client (PLC ou autre) qui prend en charge la boucle de contrôle et la mesure du réseau.

Note spéciale concernant NRS-097 (Afrique du Sud)

1. L'impédance maximale autorisée du réseau est de  $0,28 \Omega + j0,18 \Omega$
2. Le convertisseur remplit l'exigence de déséquilibre dans le cas de plusieurs unités monophasées uniquement lorsque le Color Control GX fait partie de l'installation.

Notes spéciales concernant AS 4777.2 (Australie/Nouvelle-Zélande)

1. Le fait de disposer de la certification IEC62109.1 et de l'approbation CEC pour une utilisation hors réseau n'entraîne PAS l'approbation pour les installations interagissant avec le réseau. Des certifications supplémentaires à l'IEC 62109.2 et à l'AS



4777.2.2015 sont nécessaires avant de pouvoir mettre en place des systèmes interagissant avec le réseau. Veuillez vérifier le site Web du « Clean Energy Council » (Conseil de l'énergie verte de l'Australie) pour connaître les approbations actuelles

2. DRM – Mode Réponse à la demande

Lorsque le code de réseau AS4777.2 a été sélectionné dans VEConfigure, la fonctionnalité DRM-0 est disponible sur le port « AUX 1 » (voir Annexe A)

Pour permettre la connexion au réseau, une résistance d'entre 5 kOhm et 16 kOhm doit être présente entre les bornes du port « AUX 1 » (signalées par un + et -). Le MultiPlus-II se déconnectera du réseau en cas de circuit ouvert ou de court-circuit entre les bornes du port « AUX 1 ». La tension maximale qui peut se trouver sur les bornes du port « AUX 1 » est de 5 V.

Sinon, si la fonction DRM 0 n'est pas requise, elle peut être désactivée avec VEConfigure.

## 3. Fonctionnement

### 3.1. Commutateur on/off/chargeur-uniquement

Lorsque le commutateur est positionné sur « On », l'appareil est pleinement fonctionnel. Le convertisseur est mis en marche et la LED « inverter on » (convertisseur en marche) s'allume.

Si la borne « AC-in » est mise sous tension, l'appareil redirige cette tension CA sur la borne « AC-out », si cette dernière se trouve dans les limites paramétrées. Le convertisseur est arrêté, la LED « mains on » (secteur allumé) s'allume et le chargeur se met en marche. En fonction du mode du chargeur, la LED « bulk », « absorption » ou « float », s'allume.

Si la tension de la borne « AC-in » est rejetée, le convertisseur se met en marche.

Lorsque le commutateur est positionné sur « Charger only », seul le chargeur de batterie du Multi est en service (si l'alimentation secteur est présente). Dans ce mode, la tension d'entrée est également dirigée sur la borne « AC-out ».

**REMARQUE :** Lorsque seule la fonction chargeur est requise, assurez-vous que le commutateur est en position « Charger only ». Cela empêchera la mise en marche du convertisseur en cas de coupure de l'alimentation secteur, ce qui aurait pour conséquence de vider les batteries.

### 3.2. Contrôle à distance

Il est possible de contrôler l'appareil à distance aussi bien avec un interrupteur qu'avec un tableau de commande Multi Control.

Le tableau de commande MultiControl dispose d'un simple sélecteur rotatif, avec lequel il est possible de régler le courant maximal de l'entrée L1-CA : Cela n'affecte pas l'entrée L2-CA : consultez la [Section 2 relative aux fonctions PowerControl et PowerAssist](#).

### 3.3. Égalisation et absorption forcée

#### 3.3.1. Égalisation

Les batteries de traction nécessitent une charge normale supplémentaire. En mode « Equalize » (égalisation), le Quattro-II chargera pendant une heure avec une tension surélevée (1 V au-dessus de la tension d'absorption pour une batterie de 12 V, et 2 V pour une batterie de 24 V). Le courant de charge est alors limité à 1/4 de la valeur définie. **Les LED « bulk » et « absorption » clignotent par intermittence.**



Le mode « Equalize » (égalisation) fournit une tension de charge plus élevée que celle que peut supporter la plupart des appareils consommateurs de CC. Ces derniers doivent être débranchés avant de commencer un cycle d'égalisation.

#### 3.3.2. Absorption forcée

Dans certaines circonstances, il peut être souhaitable de recharger la batterie pendant une durée précise et à une tension particulière. En mode d'absorption forcée, le Quattro-II charge à la tension d'absorption normale pendant la durée maximum d'absorption définie. **La LED « absorption » s'allume.**

#### 3.3.3. Activation de l'égalisation ou de l'absorption forcée

Le Quattro-II peut être basculé dans ces états – à partir du tableau de commande à distance ou de l'interrupteur du panneau avant – à condition que tous les interrupteurs (frontal, à distance et tableau de commande) soient réglés sur « On » et qu'aucun interrupteur ne soit sur « Charger only » (chargeur-uniquement).

Pour placer le Quattro-II dans cet état, il faut procéder comme suit.

Après le déroulement de cette procédure, si le commutateur n'est pas dans la position souhaitée, il peut être basculé encore une fois rapidement. Cela ne modifiera pas l'état de charge.



Le basculement de « On » à « Charger only » (chargeur-uniquement) et vice-versa, tel qu'il est décrit ci-dessous, doit être exécuté rapidement. L'interrupteur doit être actionné de manière à ce que la position intermédiaire soit « ignorée ». Si le commutateur reste en position « Off », même pour une courte durée, l'appareil peut s'arrêter. Dans ce cas, la procédure doit être recommencée depuis l'étape 1. Un certain degré de familiarisation est nécessaire pour l'utilisation de l'interrupteur frontal en particulier sur le Compact. Lors de l'utilisation du tableau de commande à distance, cette précaution est moins importante.

Procédure :

1. Vérifiez que tous les interrupteurs soient bien en position « On » (frontal, à distance ou tableau de commande à distance si applicable).
2. Activer l'égalisation ou l'absorption forcée n'a de sens que si le cycle de charge normal est terminé (le chargeur est en mode « Float »).
3. Pour l'activer :
  - a. Commuter rapidement de « On » à « Charger only » (chargeur-uniquement), et laisser l'interrupteur sur cette position entre ½ et 2 secondes.
  - b. Commuter de nouveau rapidement de « Charger only » (chargeur-uniquement) à « On », et laisser l'interrupteur sur cette position entre ½ et 2 secondes.
  - c. Commuter de nouveau rapidement de « On » à « Charger only » (chargeur-uniquement), et laisser l'interrupteur sur cette position.
4. Sur le Quattro-II (ainsi que sur le tableau de commande MultiControl s'il est connecté), les trois LED « bulk », « absorption » et « float » vont clignoter 5 fois.
5. Par la suite, les LED « bulk », « absorption » et « float » vont s'allumer chacune pendant 2 secondes.
  - a. Si l'interrupteur est configuré sur « On » alors que la LED « bulk » est allumée, le chargeur va commuter sur « Equalize » (égalisation).
  - b. Si l'interrupteur est configuré sur « On » alors que la LED « absorption » est allumée, le chargeur va commuter sur l'absorption forcée.
  - c. Si l'interrupteur est configuré sur « On » une fois la séquence des trois LED terminée, alors le chargeur va commuter sur « Float ».
  - d. Si l'interrupteur n'a pas été commuté, le Quattro-II restera sur « Charger Only » (chargeur-uniquement), et il commutera sur « Float ».

### 3.4. Indication des voyants LED

- LED éteintes
- LED clignotantes
- LED allumées

<table style="width: 100%; border-collapse: collapse;"> <tr> <th style="text-align: left; padding: 5px;">charger</th> <th style="text-align: left; padding: 5px;">inverter</th> </tr> <tr> <td style="padding: 5px;">● mains on</td> <td style="padding: 5px;">● inverter on</td> </tr> <tr> <td style="padding: 5px;">● bulk</td> <td style="padding: 5px;">● overload</td> </tr> <tr> <td style="padding: 5px;">● absorption</td> <td style="padding: 5px;">● low battery</td> </tr> <tr> <td style="padding: 5px;">● float</td> <td style="padding: 5px;">● temperature</td> </tr> </table>	charger	inverter	● mains on	● inverter on	● bulk	● overload	● absorption	● low battery	● float	● temperature	<p><b>Convertisseur en marche</b></p> <p>Le convertisseur est allumé. La puissance du convertisseur est fournie à la charge. Le voyant LED « inverter on » est allumé.</p>
charger	inverter										
● mains on	● inverter on										
● bulk	● overload										
● absorption	● low battery										
● float	● temperature										

<table style="width: 100%; border-collapse: collapse;"> <tr> <th style="text-align: left; padding: 5px;">charger</th> <th style="text-align: left; padding: 5px;">inverter</th> </tr> <tr> <td style="padding: 5px;">● mains on</td> <td style="padding: 5px;">● inverter on</td> </tr> <tr> <td style="padding: 5px;">● bulk</td> <td style="padding: 5px;">● overload</td> </tr> <tr> <td style="padding: 5px;">● absorption</td> <td style="padding: 5px;">● low battery</td> </tr> <tr> <td style="padding: 5px;">● float</td> <td style="padding: 5px;">● temperature</td> </tr> </table>	charger	inverter	● mains on	● inverter on	● bulk	● overload	● absorption	● low battery	● float	● temperature	<p><b>Pré-alarme de surcharge</b></p> <p>La sortie nominale du convertisseur est en surcharge. Le voyant de surcharge « overload » clignote</p>
charger	inverter										
● mains on	● inverter on										
● bulk	● overload										
● absorption	● low battery										
● float	● temperature										

<p><b>charger</b></p> <ul style="list-style-type: none"> <li><input type="radio"/> mains on</li> <li><input type="radio"/> bulk</li> <li><input type="radio"/> absorption</li> <li><input type="radio"/> float</li> </ul> <p><b>inverter</b></p> <ul style="list-style-type: none"> <li><input checked="" type="radio"/> inverter on</li> <li><input type="radio"/> overload</li> <li><input type="radio"/> low battery</li> <li><input type="radio"/> temperature</li> </ul>	<p><b>Alarme de surcharge</b></p> <p>Le convertisseur s'est arrêté à cause d'une surcharge ou d'un court-circuit. Le voyant LED « overload » est allumé fixement.</p>
<p><b>charger</b></p> <ul style="list-style-type: none"> <li><input type="radio"/> mains on</li> <li><input type="radio"/> bulk</li> <li><input type="radio"/> absorption</li> <li><input type="radio"/> float</li> </ul> <p><b>inverter</b></p> <ul style="list-style-type: none"> <li><input checked="" type="radio"/> inverter on</li> <li><input type="radio"/> overload</li> <li><input checked="" type="radio"/> low battery</li> <li><input type="radio"/> temperature</li> </ul>	<p><b>Pré-alarme de batterie basse</b></p> <p>La tension de batterie se réduit. La batterie est presque entièrement épuisée. Le voyant de batterie basse « low battery » clignote.</p>
<p><b>charger</b></p> <ul style="list-style-type: none"> <li><input type="radio"/> mains on</li> <li><input type="radio"/> bulk</li> <li><input type="radio"/> absorption</li> <li><input type="radio"/> float</li> </ul> <p><b>inverter</b></p> <ul style="list-style-type: none"> <li><input checked="" type="radio"/> inverter on</li> <li><input type="radio"/> overload</li> <li><input checked="" type="radio"/> low battery</li> <li><input type="radio"/> temperature</li> </ul>	<p><b>Alarme batterie basse</b></p> <p>Le convertisseur s'est arrêté à cause d'une tension de batterie faible. Le voyant de batterie basse « low battery » est allumé fixement.</p>
<p><b>charger</b></p> <ul style="list-style-type: none"> <li><input type="radio"/> mains on</li> <li><input type="radio"/> bulk</li> <li><input type="radio"/> absorption</li> <li><input type="radio"/> float</li> </ul> <p><b>inverter</b></p> <ul style="list-style-type: none"> <li><input checked="" type="radio"/> inverter on</li> <li><input type="radio"/> overload</li> <li><input type="radio"/> low battery</li> <li><input checked="" type="radio"/> temperature</li> </ul>	<p><b>Pré-alarme de température</b></p> <p>La température interne atteint un niveau critique. Le voyant de Température clignote.</p>
<p><b>charger</b></p> <ul style="list-style-type: none"> <li><input type="radio"/> mains on</li> <li><input type="radio"/> bulk</li> <li><input type="radio"/> absorption</li> <li><input type="radio"/> float</li> </ul> <p><b>inverter</b></p> <ul style="list-style-type: none"> <li><input checked="" type="radio"/> inverter on</li> <li><input type="radio"/> overload</li> <li><input type="radio"/> low battery</li> <li><input checked="" type="radio"/> temperature</li> </ul>	<p><b>Alarme de température</b></p> <p>Le convertisseur s'est arrêté à cause d'une température interne trop élevée. Le voyant « Temperature » (température) est allumée fixement.</p>
<p><b>charger</b></p> <ul style="list-style-type: none"> <li><input type="radio"/> mains on</li> <li><input type="radio"/> bulk</li> <li><input type="radio"/> absorption</li> <li><input type="radio"/> float</li> </ul> <p><b>inverter</b></p> <ul style="list-style-type: none"> <li><input checked="" type="radio"/> inverter on</li> <li><input checked="" type="radio"/> overload</li> <li><input checked="" type="radio"/> low battery</li> <li><input type="radio"/> temperature</li> </ul>	<p><b>Pré-alarme de surcharge et pré-alarme de batterie basse</b></p> <p>La batterie est presque morte et la sortie nominale du convertisseur est en surcharge. Les voyants LED de surcharge « overload » et « low battery » clignent en alternance.</p>

<p><b>charger</b></p> <ul style="list-style-type: none"> <li><input type="radio"/> mains on</li> <li><input type="radio"/> bulk</li> <li><input type="radio"/> absorption</li> <li><input type="radio"/> float</li> </ul>	<p><b>inverter</b></p> <ul style="list-style-type: none"> <li><input checked="" type="radio"/> inverter on</li> <li><input type="radio"/> overload</li> <li><input type="radio"/> low battery</li> <li><input type="radio"/> temperature</li> </ul>	<p><b>Pré-alarme d'ondulation</b></p> <p>La tension d'ondulation sur les bornes de la batterie est trop élevée. Les voyants LED de surcharge « overload » et de batterie basse « low battery » clignotent en même temps.</p>
---	---	--

<p><b>charger</b></p> <ul style="list-style-type: none"> <li><input type="radio"/> mains on</li> <li><input type="radio"/> bulk</li> <li><input type="radio"/> absorption</li> <li><input type="radio"/> float</li> </ul>	<p><b>inverter</b></p> <ul style="list-style-type: none"> <li><input checked="" type="radio"/> inverter on</li> <li><input checked="" type="radio"/> overload</li> <li><input checked="" type="radio"/> low battery</li> <li><input type="radio"/> temperature</li> </ul>	<p><b>Alarme d'ondulation</b></p> <p>Le convertisseur s'est arrêté à cause d'une tension d'ondulation trop élevée sur les bornes de la batterie. Les voyants LED de surcharge « overload » et de batterie basse « low battery » sont allumées en même temps de manière fixe.</p>
---	---	--

<p><b>charger</b></p> <ul style="list-style-type: none"> <li><input checked="" type="radio"/> mains on</li> <li><input checked="" type="radio"/> bulk</li> <li><input type="radio"/> absorption</li> <li><input type="radio"/> float</li> </ul>	<p><b>inverter</b></p> <ul style="list-style-type: none"> <li><input type="radio"/> inverter on</li> <li><input type="radio"/> overload</li> <li><input type="radio"/> low battery</li> <li><input type="radio"/> temperature</li> </ul>	<p><b>Charge bulk</b></p> <p>La tension d'entrée CA est commutée et le chargeur fonctionne en mode bulk. La LED « bulk » est allumée fixement.</p>
---	--	--

<p><b>charger</b></p> <ul style="list-style-type: none"> <li><input checked="" type="radio"/> mains on</li> <li><input checked="" type="radio"/> bulk</li> <li><input checked="" type="radio"/> absorption</li> <li><input type="radio"/> float</li> </ul>	<p><b>inverter</b></p> <ul style="list-style-type: none"> <li><input type="radio"/> inverter on</li> <li><input type="radio"/> overload</li> <li><input type="radio"/> low battery</li> <li><input type="radio"/> temperature</li> </ul>	<p><b>BatterySafe</b></p> <p>La tension secteur est commutée et le chargeur est en marche. Cependant, la tension d'absorption définie n'a pas encore été atteinte. Les LED « bulk » et « absorption » sont toutes les deux allumées fixement.</p>
--	--	---

<p><b>charger</b></p> <ul style="list-style-type: none"> <li><input checked="" type="radio"/> mains on</li> <li><input type="radio"/> bulk</li> <li><input checked="" type="radio"/> absorption</li> <li><input type="radio"/> float</li> </ul>	<p><b>inverter</b></p> <ul style="list-style-type: none"> <li><input type="radio"/> inverter on</li> <li><input type="radio"/> overload</li> <li><input type="radio"/> low battery</li> <li><input type="radio"/> temperature</li> </ul>	<p><b>Charge d'absorption</b></p> <p>La tension secteur est commutée et le chargeur fonctionne en mode absorption. La LED « absorption » est allumée fixement.</p>
---	--	--

<p><b>charger</b></p> <ul style="list-style-type: none"> <li><input checked="" type="radio"/> mains on</li> <li><input type="radio"/> bulk</li> <li><input type="radio"/> absorption</li> <li><input checked="" type="radio"/> float</li> </ul>	<p><b>inverter</b></p> <ul style="list-style-type: none"> <li><input type="radio"/> inverter on</li> <li><input type="radio"/> overload</li> <li><input type="radio"/> low battery</li> <li><input type="radio"/> temperature</li> </ul>	<p><b>Charge float.</b></p> <p>La tension secteur est commutée et le chargeur fonctionne en mode float. La LED « float » est allumée fixement.</p>
---	--	--

<p><b>charger</b>      <b>inverter</b></p> <ul style="list-style-type: none"> <li><input checked="" type="radio"/> mains on</li> <li><input type="radio"/> bulk</li> <li><input type="radio"/> absorption</li> <li><input type="radio"/> float</li> </ul> <ul style="list-style-type: none"> <li><input type="radio"/> inverter on</li> <li><input type="radio"/> overload</li> <li><input type="radio"/> low battery</li> <li><input type="radio"/> temperature</li> </ul>	<p><b>Charge « Equalize »</b></p> <p>La tension secteur est commutée et le chargeur fonctionne en mode « Equalize » (égalisation). Les LED « bulk » et « absorption » clignotent toutes les deux.</p>
<p><b>charger</b>      <b>inverter</b></p> <ul style="list-style-type: none"> <li><input type="radio"/> mains on</li> <li><input type="radio"/> bulk</li> <li><input type="radio"/> absorption</li> <li><input type="radio"/> float</li> </ul> <ul style="list-style-type: none"> <li><input type="radio"/> inverter on</li> <li><input type="radio"/> overload</li> <li><input type="radio"/> low battery</li> <li><input type="radio"/> temperature</li> </ul>	<p><b>PowerControl</b></p> <p>L'entrée CA est commutée. Le courant de sortie CA est égal au courant d'entrée maximal prédéfini. Le courant de charge est réduit à 0 A. Le voyant de secteur allumé « mains on » est allumé fixement.</p>
<p><b>charger</b>      <b>inverter</b></p> <ul style="list-style-type: none"> <li><input checked="" type="radio"/> mains on</li> <li><input type="radio"/> bulk</li> <li><input type="radio"/> absorption</li> <li><input type="radio"/> float</li> </ul> <ul style="list-style-type: none"> <li><input checked="" type="radio"/> inverter on</li> <li><input type="radio"/> overload</li> <li><input type="radio"/> low battery</li> <li><input type="radio"/> temperature</li> </ul>	<p><b>PowerAssist</b></p> <p>L'entrée CA est commutée mais la charge nécessite plus de courant que le courant d'entrée maximal prédéfini. Le convertisseur est mis en marche pour alimenter le courant supplémentaire requis. Les voyants « mains on » et « inverter on » (convertisseur) clignotent.</p>

Pour davantage de codes d'erreur, consultez la section 7.3.

Concernant l'information la plus récente et actualisée sur les codes clignotants, veuillez consulter l'application Toolkit de Victron.

Cliquez sur ou scannez le code QR pour vous rendre sur la page de Téléchargements/Logiciels et d'Assistance de Victron.



### 3.5. Procédure d'arrêt

Pour éteindre l'unité, utilisez le commutateur marche/arrêt/chargeur uniquement situé en bas à gauche de l'unité. La position centrale du commutateur est la position OFF.

Pour mettre complètement l'unité hors tension, débranchez le fusible CC ou éteignez l'interrupteur d'isolement, le contacteur CC ou le disjoncteur CC, situé entre la batterie et les bornes CC de l'unité. Remarque : des tensions résiduelles dangereuses peuvent encore se trouver à l'intérieur du produit et sur les bornes après l'arrêt. N'ouvrez jamais le boîtier du produit et ne touchez pas plus les bornes dénudées.

## 4. Installation



Cet appareil doit être installé par un électricien qualifié.



Ce produit ne convient pas à une connexion directe au système électrique d'un véhicule. Il doit être connecté à un système CC dédié qui comprend une batterie de service dédiée, un fusible approprié et un câblage CC de calibre approprié. Pour des recommandations sur la capacité de la batterie, le calibre du fusible et le calibre du câble, reportez-vous au chapitre [Branchement des câbles de batterie \[14\]](#) de ce manuel.

### 4.1. Emplacement

Le produit doit être installé dans un endroit sec et bien ventilé, aussi près que possible des batteries. Conservez un espace d'au moins 10 cm autour de l'appareil pour son refroidissement.



Une température ambiante trop élevée aura les conséquences suivantes :

- Réduction de la longévité.
- Courant de charge réduit.
- Puissance de crête réduite ou arrêt total du convertisseur.

Ne jamais placer l'appareil directement au-dessus des batteries.

Le Quattro-II peut être fixé au mur. Une surface robuste, adaptée au poids et aux dimensions du produit, doit être utilisée (par ex. béton ou maçonnerie). Pour le montage, un crochet et deux orifices sont disponibles à l'arrière du boîtier (voir l'annexe G).



L'intérieur de l'appareil doit rester accessible après l'installation.

Conservez une distance minimale entre l'appareil et les batteries afin de réduire les pertes de tension dans les câbles.



Pour des raisons de sécurité, cet appareil doit être installé dans un environnement résistant à la chaleur. Évitez la présence de produits tels que des produits chimiques, des composants synthétiques, des rideaux ou d'autres textiles, à proximité de l'appareil.



Chaque système requiert une méthode spécifique de déconnexion des circuits CA et CC. Si la protection contre la surintensité est effectuée à l'aide d'un disjoncteur, celui-ci servira également de déconnexion. Si des fusibles sont utilisés à cette fin, des interrupteurs de déconnexion séparés devront être utilisés entre la source d'alimentation et les fusibles.



Pour réduire le risque d'incendie, ne pas brancher à un centre d'alimentation CA (panneau de coupe-circuit) ayant des circuits de dérivation à brins multiples connectés.



**ATTENTION** – Pour réduire les risques de blessure, ne recharger que des batteries au plomb ou de type LiFePO4. Les autres types de batteries pourraient exploser et provoquer des blessures et des dommages. Ne pas essayer de recharger des batteries non rechargeables.



L'utilisation d'un accessoire non recommandé ou vendu par un fabricant de l'unité marine peut provoquer un risque d'incendies, de choc électrique ou blesser des personnes.



**ATTENTION – RISQUE DE GAZ EXPLOSIFS : TRAVAILLER À PROXIMITÉ D'UNE BATTERIE AU PLOMB-ACIDE EST DANGEREUX. LES BATTERIES PRODUISENT DES GAZ EXPLOSIFS DURANT LEUR FONCTIONNEMENT NORMAL : POUR CETTE RAISON, IL EST EXTRÊMEMENT IMPORTANT QU'AVANT CHAQUE RÉPARATION DE L'UNITÉ À PROXIMITÉ DE LA BATTERIE, VOUS LISIEZ CE MANUEL ET SUIVIEZ À LA LETTRE LES INSTRUCTIONS.**

#### PRÉCAUTIONS À PRENDRE QUANT AU PERSONNEL

- Une personne doit toujours se trouver suffisamment à proximité pour vous entendre et vous venir en aide lorsque vous travaillez à proximité d'une batterie au plomb-acide.
- Ayez toujours à proximité de grandes quantités d'eau et de savon en cas de contact de la peau, des vêtements ou des yeux avec l'acide de la batterie
- Portez des vêtements et des lunettes de protection. Ne touchez pas vos yeux lorsque vous travaillez à proximité d'une batterie.
- En cas de contact entre l'électrolyte et la peau ou les vêtements, lavez immédiatement avec du savon et de l'eau. En cas de contact avec l'œil, rincez tout de suite abondamment à l'eau claire pendant au moins 10 minutes et consultez immédiatement un médecin.
- Ne fumez JAMAIS et ne permettez aucune étincelle ou flamme à proximité d'une batterie ou d'un moteur.
- Soyez extrêmement prudent afin de réduire le risque de faire tomber un outil métallique sur la batterie. Cela pourrait provoquer des étincelles ou court-circuiter une batterie ou toute autre pièce électrique pouvant causer une explosion.
- Retirez tout objet personnel en métal tel que bague, bracelet, collier, et montre pour toute intervention avec une batterie au plomb. Une batterie au plomb peut produire un courant de court-circuit assez élevé pour faire fondre une bague ou un objet similaire et pour provoquer de graves brûlures.
- Ne jamais charger une batterie gelée.
- Si vous devez retirer la batterie du bateau, retirez toujours en premier la borne de mise à la terre sur la batterie. Assurez-vous que tous les accessoires à l'intérieur du bateau sont éteints afin de ne pas provoquer un arc électrique.
- Assurez-vous que l'espace autour de la batterie est bien ventilé. Nettoyez les bornes de la batterie. Évitez que la corrosion n'entre en contact avec les yeux. Étudiez attentivement toutes les précautions à prendre durant le processus de charge — comme par exemple le retrait ou non des bouchons de cellules — qui sont indiquées par le fabricant de la batterie, ainsi que les taux de charge recommandés.
- Nettoyez les bornes de la batterie. Évitez que la corrosion n'entre en contact avec les yeux.
- Étudiez attentivement toutes les précautions à prendre durant le processus de charge — comme par exemple le retrait ou non des bouchons de cellules — qui sont indiquées par le fabricant de la batterie, ainsi que les taux de charge recommandés.



#### EMPLACEMENT DE L'UNITÉ MARINE

- Installez l'unité marine dans un compartiment bien aéré et séparé de la batterie.
- N'installez jamais l'unité marine directement sur la batterie : les gaz de la batterie provoqueraient de la corrosion et endommageraient l'unité marine.
- Ne laissez jamais couler de l'acide de batterie sur l'unité marine durant la lecture de la gravité ou le remplissage de la batterie.
- Ne faites pas fonctionner l'unité marine dans un endroit fermé ou avec une ventilation restreinte.



#### PRÉCAUTIONS À PRENDRE QUANT À LA CONNEXION CC

Branchez et débranchez les connexions de la sortie CC uniquement après avoir basculé les interrupteurs de l'unité marine sur Off, et après avoir retiré la prise d'alimentation CA ou après avoir ouvert la déconnexion CA.



LES CONNEXIONS EXTÉRIEURES AU CHARGEUR DOIVENT ÊTRE CONFORMES AUX NORMES ÉLECTRIQUES DES GARDE-CÔTES AMÉRICAINS (33CFR183, SOUS-PARTIE I).





INSTRUCTIONS RELATIVES À LA MISE À LA TERRE - Cette unité marine doit être raccordée à un système de câblage permanent, métallique et mis à la terre ; si ce n'est pas le cas, un conducteur de masse d'équipement doit être utilisé avec des conducteurs de circuit et connecté à une borne du conducteur de masse d'équipement ou un câble de l'unité. Les branchements sur l'unité doivent respecter tous les codes et réglementations locaux.



Ce produit ne convient pas à une connexion directe au système électrique d'un véhicule. Il doit être connecté à un système CC dédié qui comprend une batterie de service dédiée, un fusible approprié et un câblage CC de calibre approprié. Pour des recommandations sur la capacité de la batterie, le calibre du fusible et le calibre du câble, reportez-vous au chapitre [Branchement des câbles de batterie \[14\]](#) de ce manuel

## 4.2. Branchement des câbles de batterie

Pour bénéficier de la puissance maximale de l'appareil, il est nécessaire d'utiliser des batteries de capacité suffisante et des câbles de section suffisante. Les câbles CC doivent être en cuivre et présenter une valeur nominale de 90 °C (194 °F) Voir le tableau.

	24/5000/120	48/5000/70
Capacité de batterie recommandée (Ah)	400-1400	200-800
Fusible CC recommandé	400 A	200 A
Section de câble recommandée (mm <sup>2</sup> ) par borne de connexion + et - *, **		
0 – 5 m***	2x 50 mm <sup>2</sup>	70 mm <sup>2</sup>
5 – 10 m***	2x 95 mm <sup>2</sup>	2x 70 mm <sup>2</sup>

\* Suivez les règles d'installation locales.

\*\* N'installez pas les câbles de batterie dans un tuyau fermé.

\*\*\* « 2x » signifie deux câbles positifs et deux câbles négatifs.

Remarque : la résistance interne est un facteur important si vous utilisez des batteries de faible capacité. Veuillez consulter votre fournisseur ou les chapitres correspondants dans notre livre « Énergie Sans Limites », téléchargeable sur notre site web.

### Procédure

Procédez comme suit pour raccorder les câbles de batterie :



Utilisez une clé à pipe isolante afin d'éviter de court-circuiter la batterie.

**Couple recommandé : 12 Nm (écrou M8)**

Évitez de court-circuiter les câbles de batterie.

- Desserrez les deux vis au bas du boîtier et retirez le panneau de service.
- Connectez les câbles de la batterie. Voir l'Annexe A.
- Serrez correctement les boulons pour éviter la résistance au contact.
- Installez d'abord le connecteur, puis la rondelle plate, la rondelle autobloquante et enfin l'écrou. Serrez correctement les boulons pour éviter la résistance au contact.

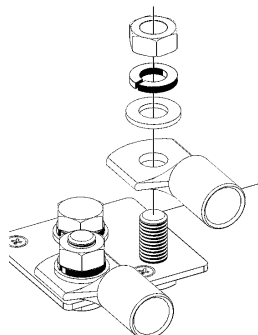

### 4.3. Branchement du câblage CA



Ce Quattro-II est un produit de classe de sûreté I (livré avec une borne de terre pour des raisons de sécurité). **Ses bornes d'entrée ou de sortie CA et/ou son point de mise à la terre sur la partie externe de l'appareil doivent être fournis avec un point de mise à la terre sans coupure pour des raisons de sécurité.**

Le Quattro-II est fourni avec un relais de terre (relais H, voir l'annexe B) **qui connecte automatiquement la sortie du Neutre au châssis si aucune alimentation CA externe n'est disponible.** Lorsqu'une source externe CA est fournie, le relais de terre H s'ouvre avant que le relais de sécurité d'entrée ne se ferme. Cela permet le fonctionnement correct d'un interrupteur différentiel sur la sortie.

- Sur une installation fixe, une mise à la terre sans coupure peut être sécurisée au moyen du câble de terre de l'entrée CA. Autrement, le boîtier doit être mis à la masse.
- Pour les installations mobiles, (par exemple avec une prise de courant de quai), le fait d'interrompre la connexion de quai va déconnecter simultanément la connexion de mise à la terre. Dans ce cas, le boîtier de l'appareil doit être raccordé au châssis (du véhicule), ou à la plaque de terre ou à la coque (du bateau).

Dans le cas de bateaux, une connexion directe à la terre n'est pas recommandée en raison des risques de corrosion galvaniques. Dans ce cas, la solution est l'utilisation d'un transformateur d'isolement.



L'unité ou le système est livré avec des limites de déclenchement fixes et il ne doit pas être regroupé au-dessus de 30 kW sur un seul point de connexion commune.

Un outil sur lame de 2,5 mm (par ex. un tournevis) est nécessaire pour travailler sur les blocs de jonction CA montés sur ressort.

Les borniers sont disponibles sur la carte du circuit imprimé. Voir Annexe A.

#### Ne pas inverser le fil du neutre et celui de la phase en branchant l'alimentation CA.

Le convertisseur incorpore un transformateur d'isolation de fréquence du secteur. Il permet d'éviter d'avoir du courant CC sur un port CA.

Par conséquent, un RCD type A peut être utilisé.

#### • AC-in-1

Un câble d'entrée CA peut être raccordé au bornier « AC-in-1 ». Si une tension CA est présente sur ces bornes, le Quattro utilisera cette connexion. Généralement, un générateur sera connecté à AC-in-1.

De gauche à droite : « N » (neutre), « PE » (terre) et « L » (phase)

**L'entrée AC-in-1 doit être protégée par un fusible ou un disjoncteur magnétique de 50A ou moins, et la section de câble doit être dimensionnée en conséquence.** Si la valeur nominale de la puissance d'entrée CA est inférieure, le fusible ou le disjoncteur magnétique doit être calibré en conséquence.

#### • AC-in-2

Un second câble d'entrée CA peut être raccordé au bornier AC-in-2. Si une tension CA est présente sur ces bornes, le Quattro utilisera cette connexion, sauf si une tension est aussi présente sur AC-in-1. Le Quattro choisira alors automatiquement AC-in-1. Généralement, l'alimentation secteur ou la tension de quai sera connectée à AC-in-2.

De gauche à droite : « N » (neutre), « PE » (terre) et « L » (phase)

**L'entrée AC-in-2 doit être protégée par un fusible ou un disjoncteur magnétique de 50A ou moins, et la section de câble doit être dimensionnée en conséquence.** Si la valeur nominale de la puissance d'entrée CA est inférieure, le fusible ou le disjoncteur magnétique doit être calibré en conséquence.

**Remarque : Le Quattro ne démarrera peut-être pas si le courant CA n'est présent que sur AC-in-2, et si la tension de batterie CC est de 10 % ou plus, en dessous de la capacité nominale (moins de 22 Volts dans le cas d'une batterie de 24 Volts).**

**Solution : connectez l'alimentation CA à AC-in-1, ou rechargez la batterie.**

#### • AC-out-1

Le câble de sortie CA peut être raccordé directement au bornier « AC-out ».

De gauche à droite : « N » (neutre), « PE » (terre) et « L » (phase)

Grâce à la fonction PowerAssist, le Multi peut ajouter à la sortie une puissance de jusqu'à 5 kVA (ce qui fait :  $5000 / 230 = 21$  A) lorsque des périodes de puissance de pointe sont requises. Avec un courant d'entrée maximum de 50 A, cela signifie que la sortie peut fournir jusqu'à  $50 + 21 = 71$  A.

Un interrupteur différentiel et un fusible, ou un disjoncteur, configurés pour supporter une charge déterminée doivent être fournis en série avec la sortie, et la section de câble doit être adaptée en conséquence.

#### • AC-out-2

Une seconde sortie est disponible pour déconnecter sa charge en cas de fonctionnement de la batterie. Sur ces bornes, l'équipement connecté ne peut fonctionner que si la tension CA est disponible sur AC-in-1, par exemple, une chaudière électrique ou un climatiseur. La charge en AC-out-2 est déconnectée immédiatement quand le Quattro-II passe en fonctionnement batterie. Une fois que la puissance CA est disponible sur AC-in-1, la charge en AC-out-2 se reconnectera après un laps de temps d'environ 2 minutes. Ceci permettra de stabiliser un générateur.

## 4.4. Connexions en option

Un certain nombre de connexions optionnelles sont possibles :

### 4.4.1. Contrôle à distance

L'appareil peut être contrôlé à distance de deux façons.

- Avec un interrupteur externe (borne de connexion M, voir Annexe A). Fonctionne uniquement si l'interrupteur du Quattro-II est réglé sur « On ».
- Avec un panneau Multi Control (connecté à l'une des deux prises RJ45 L, voir Annexe A). Fonctionne uniquement si l'interrupteur du Quattro-II est réglé sur « On ».

### 4.4.2. Relais programmable

Le produit est équipé d'un relais programmable.

Cependant, le relais peut être programmé pour tout type d'applications, comme par exemple en tant que relais de démarrage d'un générateur.

### 4.4.3. Ports programmables d'entrée/sortie analogique/numérique

Le produit est équipé de deux ports d'entrée/sortie analogique/numérique.

Ces ports peuvent être utilisés de différentes manières. Une application possible consiste à communiquer avec le BMS d'une batterie au lithium-ion.

### 4.4.4. Sonde de tension (borne de connexion J, voir l'annexe A)

Pour compenser des pertes possibles dans les câbles au cours du processus de charge, une sonde à deux fils peut être raccordée directement à la batterie ou aux points de distribution positifs ou négatifs afin de pouvoir mesurer la tension. Utilisez des câbles avec une section de 0,75 mm<sup>2</sup>.

Pendant le chargement de la batterie, le Quattro-II compensera les chutes de tension des câbles CC à un maximum de 1 Volt (c'est à dire 1 V sur la connexion positive et 1 V sur la connexion négative). S'il y a un risque que les chutes de tension soient plus importantes que 1 V, le courant de charge sera limité de telle manière que la chute de tension restera limitée à 1 V.

### 4.4.5. Sonde de température (borne de connexion J, voir l'annexe A)

Pour une charge compensée en température, vous pouvez connecter le capteur de température (fourni avec le Quattro-II). La sonde est isolée et doit être fixée à la borne négative de la batterie.

### 4.4.6. Connexion en parallèle

Jusqu'à six identiques unités peuvent être raccordées en parallèle. Lors de la connexion d'unités Quattro-II en parallèle, les conditions suivantes doivent être remplies :

- Toutes les unités doivent être connectées à la même batterie.
- Un maximum de six unités peut être connecté en parallèle.
- Seuls des appareils identiques doivent être connectés en parallèle.
- Les câbles de raccordement CC entre les appareils doivent être de longueur égale et de section identique.
- Si un point de distribution CC positif et négatif est utilisé, la section de la connexion entre les batteries et le point de distribution CC doit être au moins égale à la somme des sections requises pour les connexions entre le point de distribution et les unités Quattro-II.
- Placez les unités Quattro-II les unes à côté des autres, mais laissez au moins 10 cm à des fins de ventilation sous, au-dessus et à côté des unités.
- Il est essentiel que la borne négative de la batterie entre les unités soit toujours connectée. Un fusible ou un coupe-circuit n'est pas permis.

- Les câbles UTP doivent être branchés directement entre les appareils (et le tableau de commande à distance). Les boîtiers de connexion/séparation ne sont pas autorisés.
- Connectez toujours les câbles négatifs de la batterie avant de placer les câbles UTP.
- Un seul moyen de commande à distance (tableau ou interrupteur) peut être raccordé au système.

#### 4.4.7. Fonctionnement triphasé

Le Quattro-II peut également être utilisé dans une configuration triphasée en étoile (Y). Pour ce faire, une connexion est établie entre les appareils par l'intermédiaire de câbles standard RJ-45 UTP (comme pour le fonctionnement en parallèle). Le système (des Quattro-II avec un tableau de commande en option) devra être configuré en conséquence (voir la [Section 5 \[18\]](#)).

Conditions préalables : voir [Section 4.4.5 \[16\]](#).

1. Remarque : le Quattro-II n'est pas adapté à une configuration en triangle ( $\Delta$ ).
2. Les sorties L2 sont désactivées dans une configuration multiphasée.
- 3.

## 5. Configuration

Cette section est prévue pour des applications indépendantes.



La modification des réglages doit être effectuée par un électricien qualifié.

Lisez attentivement les instructions avant toute modification.

Pendant la configuration du chargeur, l'entrée CA doit être débranchée.

### 5.1. Configuration standard : prêt à l'emploi

À la livraison, le Quattro-II est réglé sur les valeurs d'usine standard. En général, ces réglages sont adaptés au fonctionnement d'un seul appareil.



il est possible que la tension de charge des batteries par défaut ne soit pas adaptée à vos batteries !  
Consultez la documentation du fabricant ou le fournisseur de vos batteries !

Configuration d'usine standard du	
Fréquence du convertisseur	50 Hz
Plage de fréquence d'entrée	45 – 65 Hz
Plage de tension d'alimentation	180 - 365 VCA
Tension du convertisseur	230 VAC
Indépendant / Parallèle / Triphasé	Autonome
AES (Automatic Economy Switch)	off
Relais de terre	on
Chargeur on/ off	on
Courbe de charge de la batterie	adaptative en quatre étapes avec mode BatterySafe
Courant de charge	100 % du courant de charge maximal
Type de batterie	Victron Gel Deep Discharge (adapté également au type Victron AGM Deep Discharge)
Charge « Equalize » (égalisation) automatique	off
Tension d'absorption	28,8 V / 57,6 V
Durée d'absorption	jusqu'à 8 heures (en fonction de la durée bulk)
Tension float	27,6 V / 55,2 V
Tension « Storage »	26,4 V / 52,8 V (non réglable)
Durée d'absorption répétée	1 heure
Intervalle de répétition d'absorption	7 jours
Protection bulk	on
Limite de courant d'entrée CA	50/16 A (= limite de courant réglable pour les fonctions PowerControl et PowerAssist)
Fonction UPS	on
Limiteur de courant dynamique	off
WeakAC	off
BoostFactor	2
Relais programmable	Fonction d'alarme
PowerAssist	on

### 5.2. Exemple de paramètres

Les réglages non explicites sont brièvement décrits ci-dessous. Pour de plus amples informations, veuillez consulter les fichiers d'aide du logiciel de configuration (voir la section 5.3).

#### Fréquence du convertisseur



Cela permet le fonctionnement correct des interrupteurs différentiels sur la sortie. Si cela est nécessaire, un relai de terre externe peut être connecté (pour un système à phase séparée avec un autotransformateur séparé) Voir l'Annexe A.

### Algorithme de charge de batterie

La charge standard est « adaptative en quatre étapes avec le mode BatterySafe ». Voir la section 2 pour une description.

Il s'agit de l'algorithme de charge recommandé pour les batteries au plomb. Consultez les fichiers d'aide du logiciel de configuration pour en savoir plus sur les autres fonctionnalités.

### Type de batterie

La configuration standard est la plus adaptée pour des batteries Victron à électrolyte gélifié et à décharge poussée, les batteries Exide A200 à électrolyte gélifié et les batteries fixes à plaques tubulaires (OPzS).

Cette configuration peut également être utilisée pour de nombreuses autres batteries, telles que les batteries Victron AGM à décharge poussée et d'autres batteries AGM, et de nombreux types de batteries ouvertes à plaques planes et à électrolyte liquide.

Avec VEConfigure, la courbe de charge peut être ajustée pour charger tout type de batterie (batteries au nickel-cadmium, batteries au Lithium-Ion).

### Durée d'absorption

Dans le cas d'une configuration standard de « Charge adaptative en quatre étapes avec le Mode BatterySafe, la durée d'absorption dépendra de la durée bulk (courbe de charge adaptative), ce qui permet de recharger la batterie de manière optimale.

### Charge « Equalize » (égalisation) automatique

Cette configuration est destinée aux batteries de traction à électrolyte liquide avec plaques tubulaires ou OPzS. Pendant l'absorption, la limite de tension augmente à 2,83 V/ cellule (34 V pour les batteries de 24 V) une fois que le courant de charge est réduit à moins de 10 % du courant maximal configuré.

Ce paramètre n'est pas réglable par des interrupteurs DIP.

Voir la « courbe de charge des batteries de traction à plaque tubulaire » dans VEConfigure.

### Tension stockage, durée d'absorption répétée, intervalle de répétition d'absorption

Voir la [Section 2 \[3\]](#).

### Protection bulk

Lorsque ce paramètre est défini sur « On », la durée de la charge bulk est limitée à 10 heures. Une durée de charge supérieure peut indiquer une erreur système (par exemple le court-circuit d'une cellule de batterie).

### Limite de courant d'entrée CA

Les valeurs suivantes indiquent les paramètres de limite de courant qui déclenchent l'activation des fonctions PowerControl et PowerAssist :

	24/5000/120-50 48/5000/70-50
Plage de configuration de la fonction PowerAssist ; topologie de réseau en ligne	6 A - 50 A

Paramètres d'usine : valeur maximale de la topologie de réseau en ligne.

### Fonction UPS

Si ce paramètre est défini sur « On » et que la tension d'entrée CA est défaillante, le Quattro-II bascule en mode convertisseur pratiquement sans interruption.

La tension de sortie de certains petits générateurs est trop instable et déformée pour utiliser ce paramètre – le Quattro-II basculerait en permanence en mode convertisseur. Pour cette raison, ce paramètre peut être désactivé. Le Quattro-II répondra alors plus lentement aux écarts de tension d'entrée CA. Le temps de basculement en mode convertisseur est donc légèrement plus long, mais cela n'a aucun impact négatif pour la plupart des équipements (ordinateurs, horloges ou appareils ménagers).

**Recommandation :** Désactiver la fonction UPS si le Quattro-II échoue à se synchroniser ou s'il bascule en permanence en mode convertisseur.

### Limiteur de courant dynamique

Conçue pour les générateurs, la tension CA est générée au moyen d'un convertisseur statique (appelé générateur « convertisseur »). Sur ces générateurs, les tr/min du moteur sont modérés si la charge est faible : cela réduit le bruit, la consommation de carburant et la pollution. Un inconvénient est que la tension de sortie chutera gravement, ou même sera totalement coupée, dans le cas d'une augmentation brusque de la charge. Une charge supérieure peut être fournie uniquement après que le moteur a accéléré sa vitesse.

Si ce paramètre est défini sur « On » le Quattro-II commencera à délivrer plus de puissance à un faible niveau de sortie du générateur et il permettra progressivement à ce dernier de fournir davantage d'alimentation, jusqu'à ce que la limite de courant définie soit atteinte. Cela permet au moteur du générateur d'accélérer sa vitesse.

Ce paramètre est également souvent utilisé pour les générateurs « classiques » qui répondent lentement aux variations brusques de charge.

#### **WeakAC (Entrée CA faible)**

Une forte déformation de la tension d'entrée peut entraîner un moins bon fonctionnement ou l'arrêt total du fonctionnement du chargeur. Si la fonction WeakAC est activée, le chargeur acceptera également une tension fortement déformée, au prix d'une déformation plus importante du courant d'entrée.

**Recommandation** : activez WeakAC si le chargeur charge mal ou pas du tout (ce qui est plutôt rare !). De même, activez simultanément le limiteur de courant dynamique et réduisez le courant de charge maximal pour empêcher la surcharge du générateurs si nécessaire.



Si WeakAC est activé, le courant de charge maximal est réduit d'environ 20 %.

#### **BoostFactor**

Modifier ce réglage uniquement après avoir consulté Victron Energy ou en présence d'un technicien formé par Victron Energy !

#### **Relais programmable**

Ce relais peut être programmé pour tout type d'applications, comme par exemple en tant que relais de démarrage d'un générateur.

#### **Sortie CA auxiliaire (AC-out-2)**

Prévu pour des charges n'étant pas cruciales et directement connectées à l'entrée CA. Avec un circuit de mesure de courant pour activer le PowerAssist.

## **5.3. Configuration du Quattro-II**

Le matériel suivant est nécessaire :

- Une interface [MK3-USB](#) (VE.Bus vers USB).
- [Dongle VE.Bus Smart](#)
- [Câble RJ45 UTP](#)

### **5.3.1. Logiciel VE.Bus Quick Configure Setup**

**VE.Bus Quick Configure Setup** est un logiciel qui permet de configurer, simplement, les systèmes composés d'au moins trois Multi (en parallèle ou en configuration triphasée).

Ce logiciel peut être téléchargé gratuitement sur notre site [www.victronenergy.com](http://www.victronenergy.com).

### **5.3.2. Logiciel VE.Bus System Configurator**

Pour configurer des applications avancées et/ou des systèmes avec quatre Multi ou plus, il est nécessaire d'utiliser le logiciel **VE.Bus System Configurator**.

Ce logiciel peut être téléchargé gratuitement sur notre site [www.victronenergy.com](http://www.victronenergy.com).

### **5.3.3. VEConfigure**

Tous les réglages peuvent être modifiés grâce à un PC et le logiciel gratuit VEConfigure, disponible en téléchargement sur notre site web [www.victronenergy.com](http://www.victronenergy.com) Consultez ce manuel pour davantage de renseignements - <https://docs.victronenergy.com/veconfigure.html>

### **5.3.4. VictronConnect**

Le MultiPlus est configuré à l'aide de VictronConnect. Pour plus d'informations générales sur l'application VictronConnect, comment l'installer, comment la jumeler à votre appareil et comment mettre à jour le micrologiciel, par exemple, reportez-vous au [manuel général de VictronConnect](#).



## 6. Maintenance

Le Quattro-II ne nécessite aucune maintenance particulière. Il suffit de vérifier les raccordements une fois par. Évitez l'humidité et l'huile/suie/vapeur, et maintenez l'appareil toujours propre.

## 7. Indications d'erreur

La procédure ci-dessous permet d'identifier rapidement la plupart des erreurs. Si une erreur ne peut pas être résolue, veuillez en référer à votre fournisseur Victron Energy.

**Nous vous recommandons d'utiliser l'application Toolkit (boîte à outils) pour relier les codes d'alarme des voyants LED à une description du problème/alarme, consultez <https://www.victronenergy.fr/support-and-downloads/software#victron-toolkit-app>**



### 7.1. Indications d'erreurs générales

Problème	Cause possible	Solution possible
Pas de tension de sortie sur AC-out-2.	Quattro-II en mode convertisseur	
Le Multi ne basculera pas sur le générateur ou en mode secteur.	Le disjoncteur ou le fusible sur l'entrée AC-in est ouvert suite à une surcharge.	Supprimer la surcharge ou le court-circuit sur AC-out-1 ou AC-out-2 et remplacer le fusible/disjoncteur.
Le convertisseur ne démarre pas lors de la mise en marche.	La tension de batterie est trop haute ou trop basse. Aucune tension sur la connexion CC.	S'assurer que la tension de batterie est dans la plage correcte.
La LED de batterie basse « low battery » clignote.	La tension de batterie est faible.	Chargez la batterie ou vérifiez les raccordements de batterie.
La LED de batterie basse « low battery » est allumée fixement.	Le convertisseur s'est arrêté parce que la tension de batterie est trop faible.	Chargez la batterie ou vérifiez les raccordements de batterie.
La LED de surcharge « overload » clignote.	La charge du convertisseur est plus élevée que la charge nominale.	Réduisez la charge.
La LED de surcharge « overload » est allumée.	Le convertisseur s'est arrêté parce que la charge est trop élevée.	Réduisez la charge.
La LED « Temperature » clignote ou est allumée.	La température ambiante est élevée ou la charge est trop élevée.	Installer le convertisseur dans un environnement frais et bien ventilé ou réduire la charge.
Les LED de batterie basse « low battery » et de surcharge « overload » clignotent en alternance.	La tension de batterie est faible et la charge est trop élevée.	Charger les batteries, débrancher ou réduire la charge, ou installer des batteries d'une capacité supérieure. Installer des câbles de batterie plus courts et/ou plus épais.
Les voyants LED de batterie basse « low battery » et de surcharge « overload » clignotent simultanément.	La tension d'ondulation sur la connexion CC dépasse 1,5 Vrms.	Vérifier les raccordements de batterie et les câbles de batterie. Contrôler si la capacité de batterie est suffisamment élevée et l'augmenter si nécessaire.
Les LED de batterie basse « low battery » et de surcharge « overload » sont allumées en même temps.	Le convertisseur s'est arrêté parce que la tension d'ondulation est trop élevée sur l'entrée.	Installer des batteries avec une capacité plus grande. Installer des câbles de batterie plus courts et/ou plus épais, puis réinitialiser le convertisseur (arrêter et redémarrer).
Une LED d'alarme s'allume et la seconde clignote.	Le convertisseur s'est arrêté parce que l'alarme de la LED allumée est activée. La LED clignotante signale que le convertisseur était sur le point de s'arrêter à cause de l'alarme correspondante.	Se référer à ce tableau sur les mesures appropriées à prendre en fonction de l'état d'alarme.
Le chargeur ne fonctionne pas.	La tension ou la fréquence de l'entrée CA n'est pas dans la plage définie.	S'assurer que l'entrée CA est comprise entre 185 VCA et 265 VCA, et que la fréquence est dans la plage définie (45-65 Hz par défaut).
	Le disjoncteur ou le fusible sur l'entrée AC-in est ouvert suite à une surcharge.	Supprimer la surcharge ou le court-circuit sur AC-out-1 ou AC-out-2 et remplacer le fusible/disjoncteur.
	Le fusible de la batterie a grillé.	Remplacer le fusible de la batterie.

Problème	Cause possible	Solution possible
	La déformation ou la tension de l'entrée CA est trop grande (généralement alimentation générateur).	Activer les paramètres WeakAC et limiteur de courant dynamique.
Le chargeur ne fonctionne pas. La LED « bulk » clignote et la LED de secteur allumé « mains on » reste allumée.	Le Quattro-II est en mode « Protection Bulk » car le temps de charge bulk maximal de 10 heures est dépassé.  Un temps de charge si long peut indiquer une erreur système (par exemple le court-circuit d'une cellule de batterie).	Vérifiez vos batteries.   Vous pouvez réinitialiser le mode erreur en éteignant puis rallumant le Quattro-II.  Dans la configuration d'usine standard du Quattro-II, le mode « Protection Bulk » est activé. Le mode « Protection Bulk » ne peut être désactivé qu'à l'aide du VEConfigure.
La batterie n'est pas complètement chargée.	Le courant de charge est trop élevé, provoquant une phase d'absorption prématurée.	Régler le courant de charge sur une valeur entre 0,1 et 0,2 fois la capacité de la batterie.
	Connexion de la batterie défectueuse.	Vérifier les branchements de la batterie.
	La tension d'absorption a été définie sur une valeur incorrecte (trop faible).	Régler la tension d'absorption sur une valeur correcte.
	La tension float a été définie sur une valeur incorrecte (trop faible).	Régler la tension float sur une valeur correcte.
	Le temps de charge disponible est trop court pour charger entièrement la batterie.	Sélectionner un temps de charge plus long ou un courant de charge plus élevé.
	La durée d'absorption est trop courte. Pour une charge adaptative, cela peut être provoqué par un courant de charge très élevé par rapport à la capacité de la batterie et, par conséquent, la durée bulk est insuffisante.	Réduire le courant de charge ou sélectionner la caractéristique de charge fixe.
La batterie est surchargée.	La tension d'absorption est définie sur une valeur incorrecte (trop élevée).	Régler la tension d'absorption sur une valeur correcte.
	La tension float est définie sur une valeur incorrecte (trop élevée).	Régler la tension float sur une valeur correcte.
	Condition de la batterie défectueuse.	Remplacez la batterie.
	La température de la batterie est trop élevée (à cause d'une ventilation insuffisante, d'une température ambiante trop élevée ou d'un courant de charge trop important).	Améliorer la ventilation, installer les batteries dans un environnement plus frais, réduire le courant de charge et raccorder le capteur de température.
Le courant de charge chute à 0 dès que la phase d'absorption démarre.	La batterie est en surchauffe (>50 °C)	<ul style="list-style-type: none"> <li>• Installer la batterie dans un environnement plus frais.</li> <li>• Réduire le courant de charge.</li> <li>• Vérifier si l'une des cellules de la batterie ne présente pas un court-circuit interne.</li> </ul>
	Sonde de température de la batterie défectueuse	Débrancher la fiche du capteur de température dans le Quattro-II. Si la charge fonctionne correctement après environ 1 minute, c'est que la sonde de température doit être remplacée.

## 7.2. Indications des LED spéciales

(pour les indications des LED normales, voir la [section 3.4 \[8\]](#))

La LED de secteur allumé « mains on » clignote et il n'y a aucune tension de sortie.	L'appareil est en mode « Charger only » et l'alimentation secteur est présente. L'appareil rejette l'alimentation secteur ou est en cours de synchronisation.
Les LED « bulk » et « absorption » clignotent de manière synchronisée (simultanément).	<p>Erreur de la sonde de tension. La tension mesurée sur la connexion de la sonde de tension s'écarte trop (plus de 7 V) de la tension sur les connexions positive et négative de l'appareil. Il s'agit probablement d'une erreur de connexion.</p> <p>L'appareil reste en fonctionnement normal.</p> <div style="border: 1px solid #00a0e3; border-radius: 10px; padding: 10px; margin-top: 10px;">  Si la LED « inverter on » (convertisseur en marche) clignote en opposition de phase, il s'agit d'un code d'erreur VE.Bus (voir ci-après). </div>
Les LED « float » et « absorption » clignotent de manière synchronisée (simultanément).	<p>La température de la batterie mesurée présente une valeur absolument invraisemblable. La sonde est probablement défectueuse ou est connectée de manière incorrecte.</p> <p>L'appareil reste en fonctionnement normal.</p> <div style="border: 1px solid #00a0e3; border-radius: 10px; padding: 10px; margin-top: 10px;">  Si la LED « inverter on » (convertisseur en marche) clignote en opposition de phase, il s'agit d'un code d'erreur VE.Bus (voir ci-après). </div>

### 7.3. Indications des LED du VE.Bus

Les appareils intégrés à un système VE.Bus (configuration parallèle ou triphasée) peuvent fournir des indications des LED du VE.Bus. Ces indications des voyants LED peuvent être divisées en deux groupes : codes OK et codes d'erreur.

#### 7.3.1. Codes OK du VE.Bus

Si l'état interne d'un appareil est en ordre mais que l'appareil ne peut pas démarrer parce qu'un ou plusieurs appareils du système signalent un état d'erreur, les appareils qui sont en ordre signaleront un code OK. Cela facilite le suivi d'erreur dans un système VE.Bus, puisque les appareils en bon état sont facilement identifiés comme tels.



Les codes OK s'afficheront uniquement si un appareil n'est pas en mode convertisseur ou chargeur !

- Une LED « bulk » clignotante signale que l'appareil peut fonctionner en mode convertisseur.
- Une LED « float » clignotante signale que l'appareil peut fonctionner en mode chargeur.



en principe, toutes les autres LED doivent être éteintes. Si ce n'est pas le cas, le code n'est pas un code OK. Cependant, les exceptions suivantes s'appliquent :

- Les indications des LED spéciales ci-dessus peuvent se produire avec les codes OK.
- La LED de batterie basse « low battery » peut fonctionner avec le code OK qui indique que l'appareil peut charger.

#### 7.3.2. Codes d'erreur du VE.Bus

Un système VE.Bus peut afficher différents codes d'erreur. Ces codes sont affichés par l'intermédiaire des LED « inverter on », « bulk », « absorption » et « float ».

Pour interpréter correctement un code d'erreur VE.Bus, la procédure suivante doit être respectée :

1. L'appareil doit avoir un problème (pas de sortie CA).
2. Est-ce que la LED « inverter on » (convertisseur en marche) clignote ? Si ce n'est pas le cas, il ne s'agit pas d'un code d'erreur VE.Bus.
3. Si une ou plusieurs LED « bulk », « absorption » ou « float » clignotent, alors ce clignotement doit être en opposition de phase avec la LED « inverter on », c'est-à-dire que les LED clignotantes sont éteintes lorsque la LED « inverter on » est allumée, et vice versa. Si ce n'est pas le cas, il ne s'agit pas d'un code d'erreur VE.Bus.
4. Vérifiez la LED « bulk » et déterminez lequel des trois tableaux ci-dessous doit être utilisé.
5. Sélectionnez la colonne et la rangée correctes (en fonction des LED « absorption » et « float »), puis déterminez le code d'erreur. 6. Déterminer la signification du code dans le tableau suivant.
6. Déterminer la signification du code dans le tableau suivant.





**Toutes les conditions doivent être remplies !:**









1. L'appareil a un problème ! (pas de sortie CA)
2. La LED « Inverter » clignote (contrairement à l'une des LED « bulk », « absorption » ou « float », quelle qu'elle soit)
3. Au moins une des LED « bulk », « absorption » et « float » est allumée ou clignote

LED « bulk » éteinte		LED « absorption »		
		off	clignotante	on
LED « float »	off	0	3	6
	clignotante	1	4	7
	on	2	5	8

LED « bulk » clignotante		LED « absorption »		
		off	clignotante	on
LED « float »	off	9	12	15
	clignotante	10	13	16
	on	11	14	17

LED « bulk » allumée		LED « absorption »		
		off	clignotante	on
LED « float »	off	18	21	24
	clignotante	19	22	25
	on	20	23	26

LED « bulk » LED « absorption » LED « float »	Code	Signification :	Cause/Solution :
	1	L'appareil s'est arrêté parce que l'une des autres phases du système s'est arrêtée.	Vérifier la phase défaillante.
	3	Tous les appareils prévus n'ont pas été trouvés dans le système ou trop d'appareils ont été trouvés.	Le système n'est pas correctement configuré. Reconfigurer le système. Erreur du câble de communication. Vérifier les câbles, arrêter tous les appareils et les redémarrer.
	4	Pas d'autre appareil détecté	Vérifier les câbles de communication.
	5	Surtension sur « AC-out ».	Vérifier les câbles CA.

LED « bulk » LED « absorption » LED « float »	Code	Signification :	Cause/Solution :
	10	La synchronisation du temps système a rencontré un problème.	Cela ne doit pas se produire avec un appareil correctement installé. Vérifier les câbles de communication.
	14	L'appareil ne peut pas transmettre de données.	Vérifiez les câbles de communication (il peut exister un court-circuit).
	17	L'un des appareils a pris le rôle de « maître » parce que le maître d'origine est en panne.	Vérifier l'appareil défaillant. Vérifier les câbles de communication.
	18	Présence de survoltage	Vérifier les câbles CA.
	22	Cet appareil ne peut pas fonctionner comme « esclave ».	Cet appareil est un modèle inadapté et obsolète. Il doit être remplacé
	24	La protection du système de transfert s'est enclenchée.	<p>Cela ne doit pas se produire avec un appareil correctement installé. Arrêter tous les appareils, puis les redémarrer. Si le problème persiste, vérifier l'installation.</p> <p><b>Solution possible: augmenter la limite inférieure de la tension d'entrée CA à 210 VCA (le réglage d'usine est de 180 VCA)</b></p>
	25	Incompatibilité du micrologiciel (firmware). Le micrologiciel de l'un des appareils connectés n'est pas suffisamment à jour pour fonctionner conjointement avec cet appareil.	<ol style="list-style-type: none"> <li>1. Arrêtez tous les appareils.</li> <li>2. Mettez en marche l'appareil source de ce message d'erreur.</li> <li>3. Mettez en marche tous les autres appareils un par un jusqu'à ce que le message d'erreur se produise à nouveau.</li> <li>4. Mettez à jour le micrologiciel du dernier appareil mis en marche.</li> </ol>
	26	Erreur interne.	Ne doit pas se produire. Arrêter tous les appareils, puis les redémarrer. Contacter Victron Energy si le problème persiste.

## 8. Spécifications techniques

Quattro-II	24/5000/120-50	48/5000/70-50
PowerControl / PowerAssist	Oui	
entrée CA	Plage de tension d'alimentation : 187-265 VCA Fréquence d'entrée : 45 – 65 Hz	
Courant commutateur de transfert maximal	50 A	
<b>CONVERTISSEUR</b>		
Plage de tension d'alimentation	19 – 33 V 38 – 66 V	
Sortie (1)	Tension de sortie : 230 VCA $\pm$ 2 % Fréquence : 50 Hz $\pm$ 0,1 %	
Puissance de sortie cont. à 25°C / 77°F (3)	5000 VA	
Puissance de sortie continue à 25°C / 77°F	4000 W	
Puissance de sortie continue à 40°C / 104°F	3700 W	
Puissance de sortie continue à 65°C / 150°F	3000 W	
Puissance de renvoi maximale	5000 VA	
Puissance de crête	9000 W	
Efficacité maximale	96 %	
Consommation à vide	18 W	
Consommation à vide en mode AES	12 W	
Puissance de charge zéro en mode Recherche	2 W	
<b>CHARGEUR</b>		
entrée CA	Plage de tension d'alimentation : 187-265 VCA Fréquence d'entrée : 45 – 65 Hz Facteur de puissance : 1	
Tension de charge d'« absorption »	28,8/57,6 V	
Tension de charge « float »	27,6/55,2 V	
Mode Stockage	26,4/52,8 V	
Courant de charge de la batterie de service (4)	120 A	70 A
<b>GÉNÉRAL</b>		
Sortie auxiliaire	Oui (32 A) Configuration par défaut : s'arrête en mode convertisseur	
Relais programmable (5)	Oui	
Protection (2)	a - g	
Port de communication VE.Bus	Pour un fonctionnement en parallèle ou triphasé, suivi à distance et intégration du système	

Quattro-II	24/5000/120-50	48/5000/70-50
Port com. universel	Oui, 2x	
Caractéristiques communes	Température de fonctionnement : -40 à +65°C (-40 – 150°F) (refroidissement par ventilateur) Humidité (sans condensation) : max 95 % Altitude maximale 2 000 m	
<b>BOÎTIER</b>		
Matériau et couleur	Acier, bleu RAL 5012 Degré de protection : IP21 Niveau de pollution 2, OVC3	
Raccordement batterie	Écrous M8	
Connexions 230 VCA	Bornes à vis 16 mm <sup>2</sup> (AWG 6)	
Poids	30 kg	30 kg
Dimensions (h x l x p)	560 x 328 x 148 mm	560 x 323 x 148 mm
<b>NORMES</b>		
Sécurité	EN 60335-1, EN 60335-2-29, IEC62109-1, IEC62109-2	
Émission/Immunité	EN 55014-1, EN 55014-2, EN-IEC 61000-3-2, EN-IEC 61000-3-3 IEC 61000-6-1, EN 61000-6-2, EN 61000-6-3	
Alimentation électrique ininterrompue	Consultez les certificats sur notre site internet	
Système anti-îlotage	Consultez les certificats sur notre site internet	

- |  |   |
|--|---|
| 1. Peut être réglé sur 60 Hz ; 120 V / 60 Hz sur demande | 3. Charge non linéaire, facteur de crête 3:1  |
| 2. Protection Tension de batterie trop faible            | 4. Jusqu'à une température ambiante de 75 °F/25 °C  |
| a. Court-circuit en sortie                               | 5. Relais programmable pouvant être configuré en alarme générale, de sous-tension CC ou comme fonction de démarrage/arrêt du générateur Valeur nominale CA : 120V / 4 A, Rendement CC : 4 A jusqu'à 35 VCC, 1 A jusqu'à 60 VCC  |
| b. Surcharge   | 6. Par exemple, pour communiquer avec le BMS d'une batterie au lithium-ion  |
| c. Tension de batterie trop haute                        | 7. La sortie auxiliaire d'un premier lot de production de ce produit était de 35 A au lieu de 50 A. Ce lot a des numéros de série commençant par HQ2107. Les lots ultérieurs, avec sortie auxiliaire de 50 A ont des numéros de série commençant par HQ2114 ou supérieur. |
| d. Tension de batterie trop basse                        |   |
| e. Température trop élevée                               |   |
| f. 230 VCA sur sortie du convertisseur                   |   |
| g. Ondulation de la tension d'entrée trop haute          |   |



## A. Vue d'ensemble des connexions

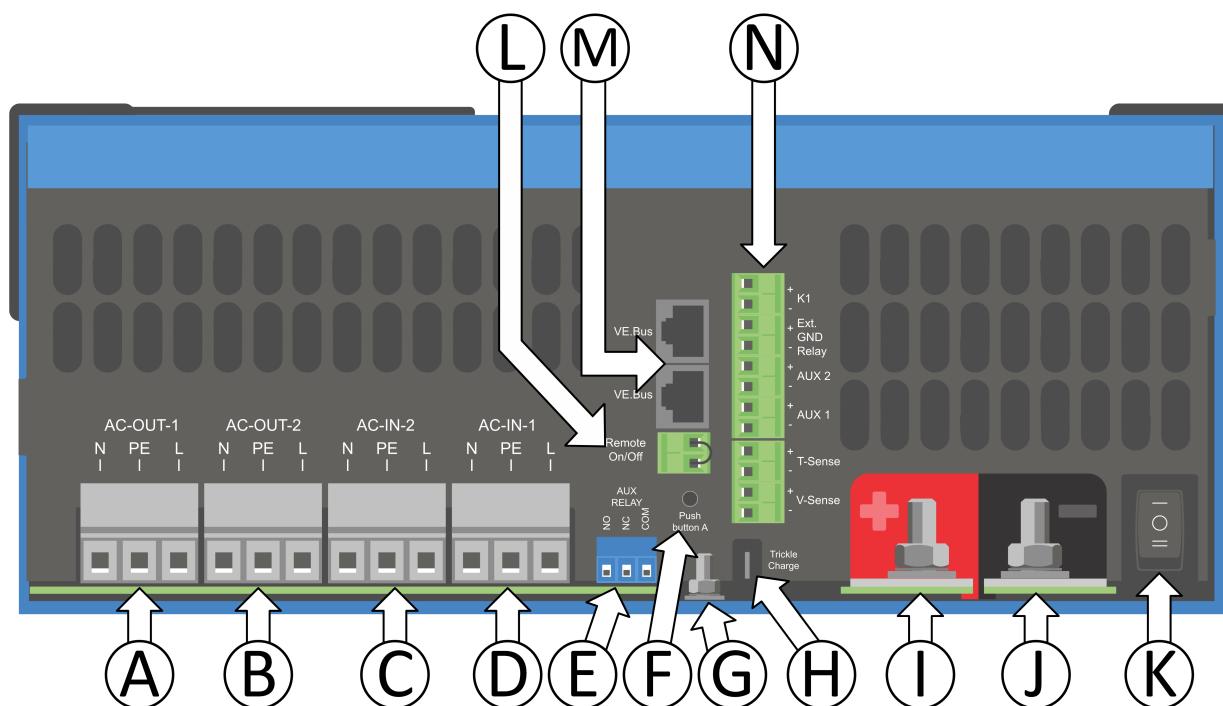

A	Connexion du consommateur. AC-out-1. De gauche à droite : « N » (neutre), « PE » (terre/masse), « L » (phase)
B	Connexion du consommateur. AC-out-2. De gauche à droite : « N » (neutre), « PE » (terre/masse), « L » (phase)
C	Entrée CA 2 : de gauche à droite : « N » (neutre), « PE » (terre/masse), « L » (phase)
D	Entrée CA 1 : de gauche à droite : « N » (neutre), « PE » (terre/masse), « L » (phase)
E	Contact alarme : (de gauche à droite) NC, NO, COM.
F	Bouton-poussoir A – Pour lancer un démarrage sans assistant
G	Connexion primaire à la terre avec boulon M6 (PE)
H	Charge d'entretien (uniquement pour les modèles de 12 et 24 V)
I	Connexion positive de batterie M8.
J	Connexion négative de batterie M8.
K	interrupteur : 1=On, 0=Off,   =chargeur uniquement
L	Connecteur pour Interrupteur à distance : court-circuiter pour allumer (« On »).
M	2 x connecteurs RJ45 VE-BUS pour commande à distance et/ou fonctionnement en parallèle/triphasé

N	<p>Bornes pour: de haut en bas</p> <ol style="list-style-type: none"><li>1. 12 V 100 mA</li><li>2. Contact de relais programmable K1 collecteur ouvert 70 V 100 mA</li><li>3. Relai de terre externe +</li><li>4. Relai de terre externe –</li><li>5. Entrée auxiliaire 1 +</li><li>6. Entrée auxiliaire 1-</li><li>7. Entrée auxiliaire 2 +</li><li>8. Entrée auxiliaire 2-</li><li>9. Sonde de température +</li><li>10. Sonde de température -</li><li>11. Sonde de tension de batterie +</li><li>12. Sonde de tension de batterie -</li></ol>
---	---

## B. Schéma bloc

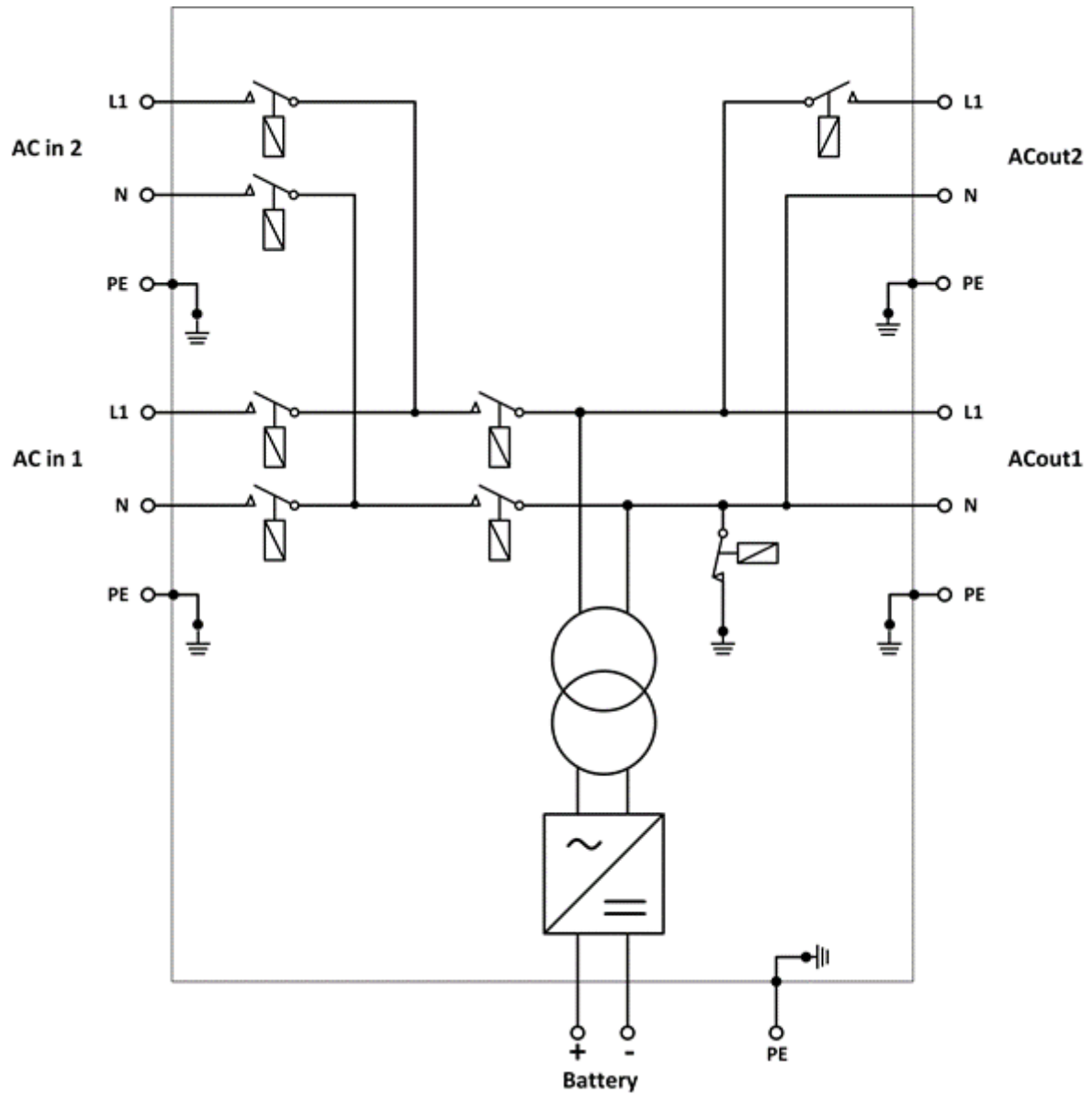

\*Voir le tableau du Chapitre 4.2 « Fusible CC recommandé ».

## C. Connexion en parallèle

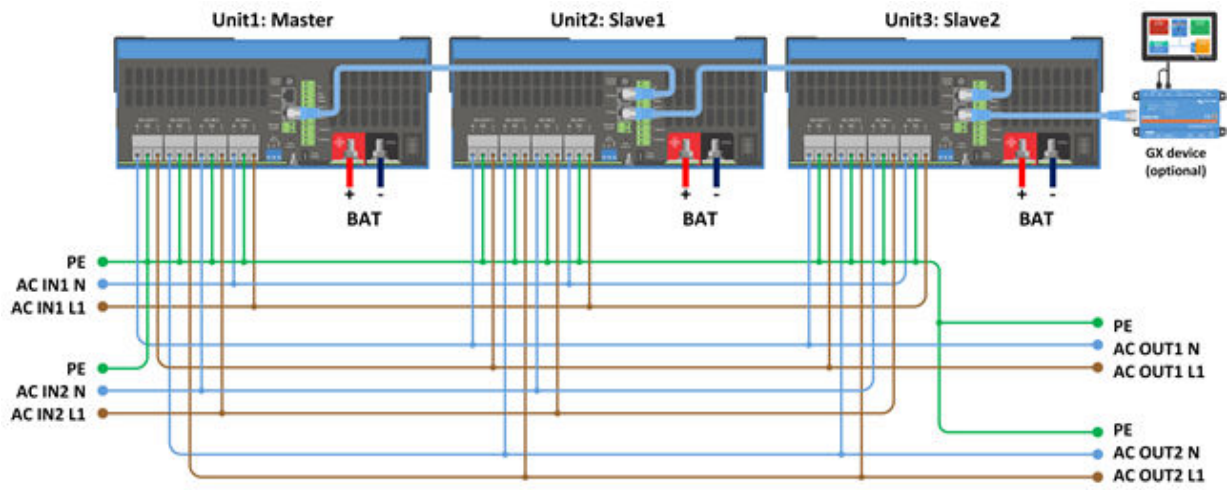

## D. Configuration triphasée

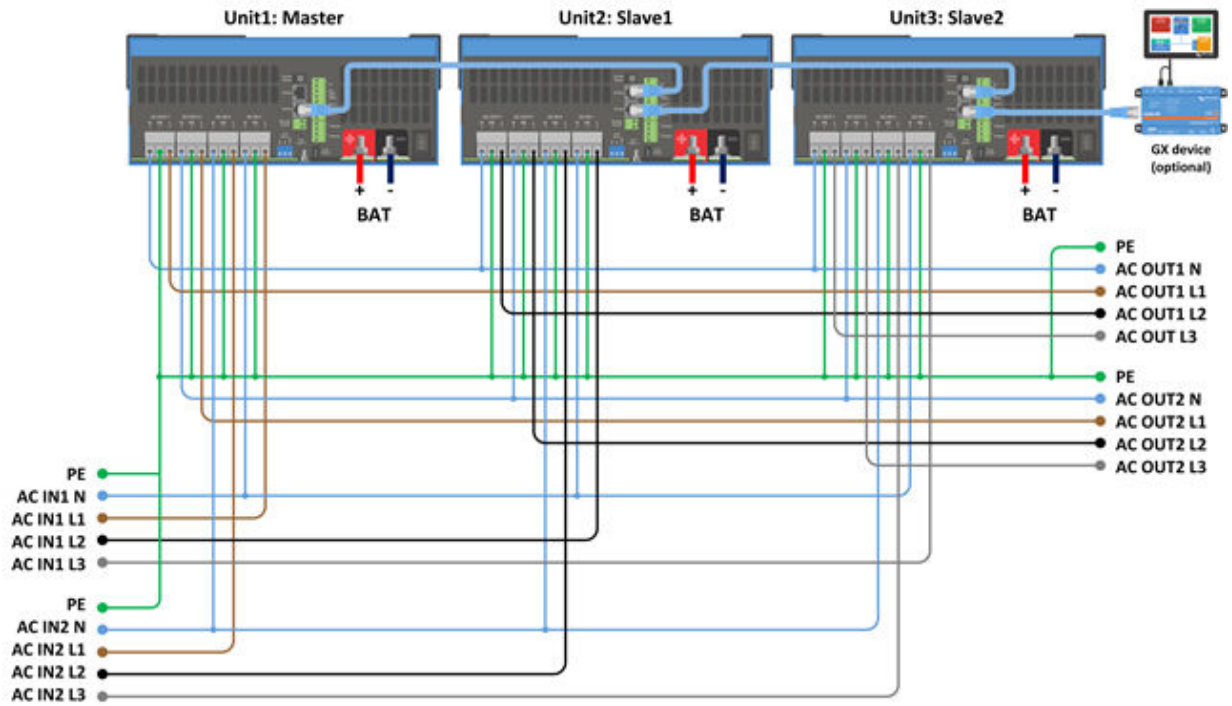

## E. Algorithme de charge

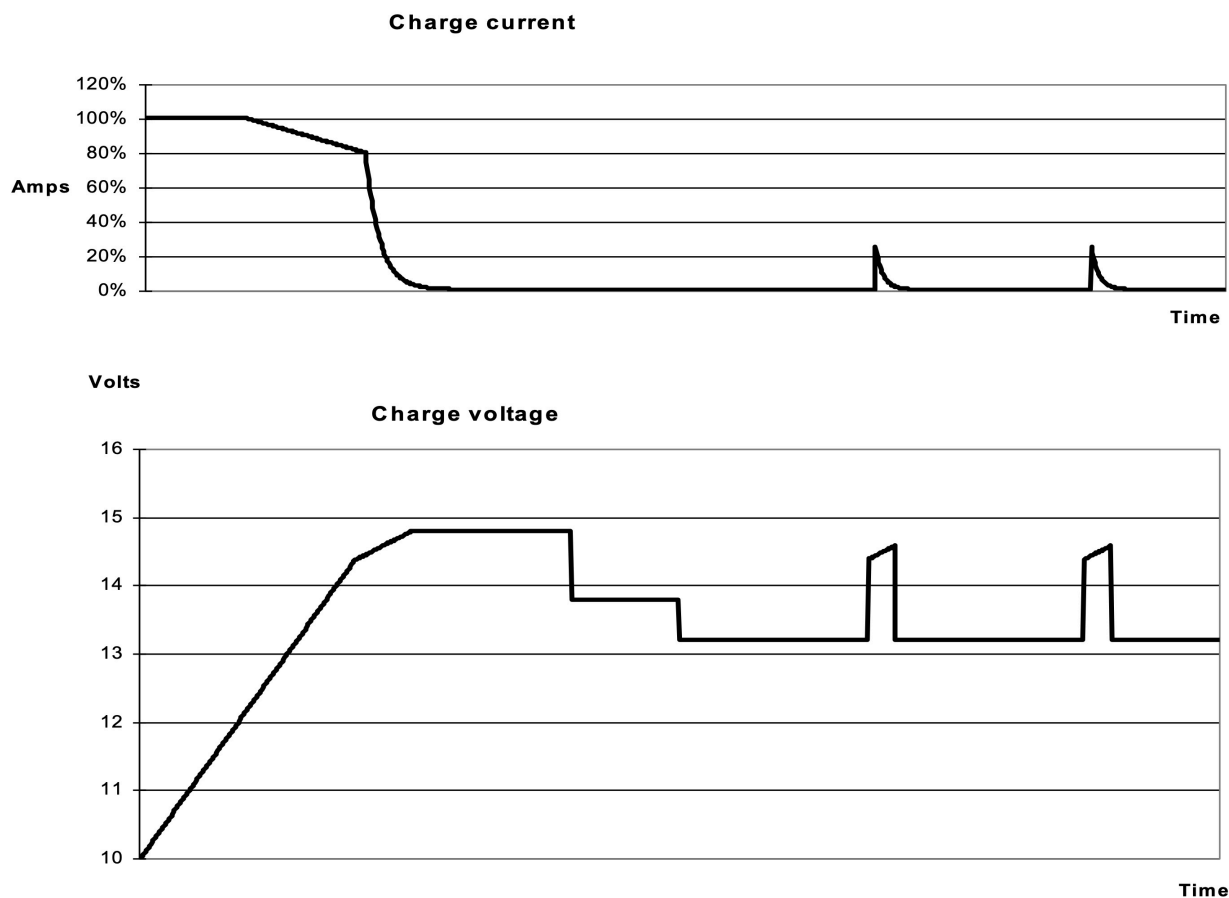

### Charge en 4 étapes :

#### Bulk

Mode présenté quand le chargeur est démarré. Un courant continu est appliqué jusqu'à ce que la tension nominale de la batterie soit atteinte, en fonction de la température et de la tension d'entrée, après quoi une puissance constante est appliquée jusqu'au point où un gazage excessif débute (14,4 V resp. 28,8 V, température corrigée).

#### BatterySafe

La tension appliquée à la batterie augmente de manière progressive jusqu'à ce que la tension d'absorption soit atteinte. Le mode « BatterySafe » fait partie de la durée d'absorption calculée.

#### Absorption

La période d'absorption dépend de la période bulk. La durée d'absorption maximale est celle qui est configurée.

#### Float

La tension float est appliquée afin de garantir que la batterie reste complètement chargée.

#### Stockage

Après un jour de charge float, la tension de sortie est réduite au niveau de stockage (veille), ce qui représente resp 13,2 V et 26,4 V (pour un chargeur de 12 V ou 24 V). Ceci limitera au minimum les pertes d'eau quand la batterie est stockée durant la saison hivernale. Après un certain temps qui peut être défini (par défaut = 7 jours), le chargeur va entrer en mode « Absorption répétée » pour une période de temps qui peut aussi être ajustée (par défaut = 1 heure) pour « rafraîchir » la batterie.

## F. Compensation de température

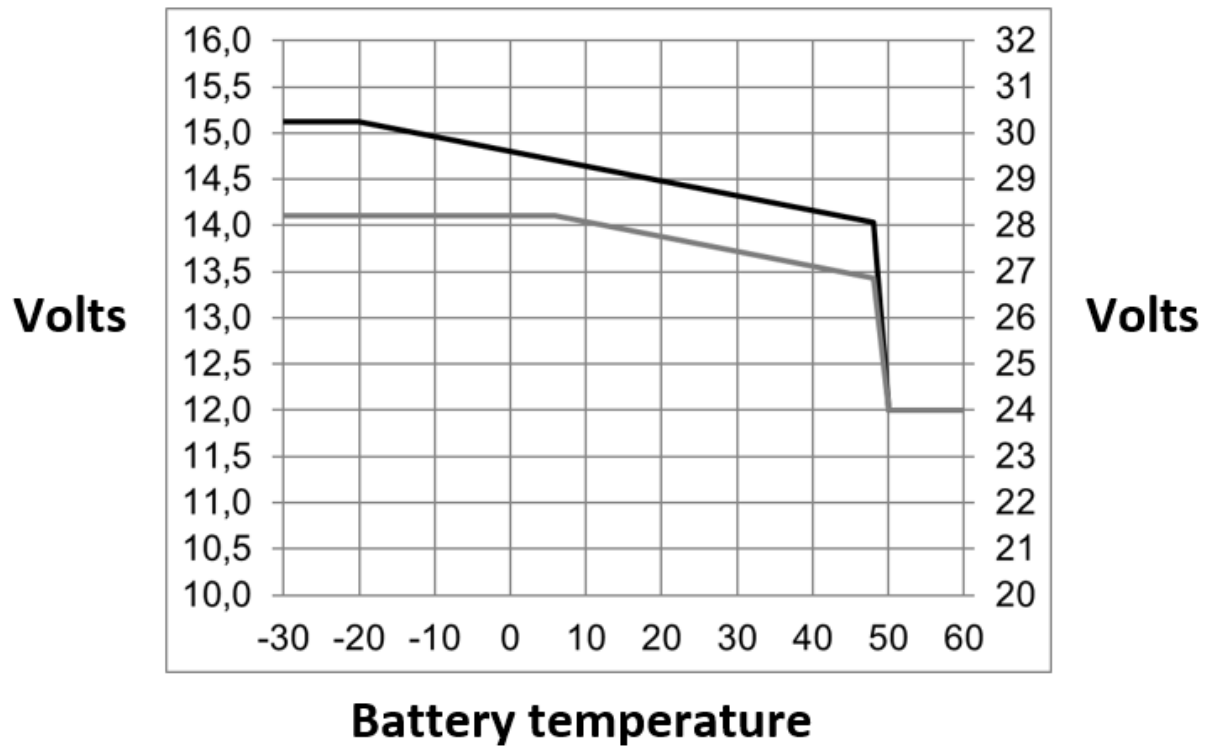

Les tensions de charge d'absorption et float sont réglées en usine pour 25 °C.

Une tension de « float réduite » suit une tension float, et une tension d'« absorption augmentée » suit une tension d'absorption. En mode d'ajustement, la compensation de température ne s'applique pas.





